

# FURRION

## Entertainment System Système de divertissement Sistema de entretenimiento

*Instruction Manual  
Manuel d'instructions  
Manual de instrucciones*



\*Product picture is for reference only.  
La photo du produit est aux fins de référence seulement.  
La imagen del producto es solo de referencia.

Model/ Modèle/ Modelo: DV3300S-BL

# Welcome

English

Thank you and congratulations for purchasing the Furrion® DV3300S-BL Entertainment System. Before operating your new product, please read these instructions carefully. This instruction manual contains information for safe use, installation, and maintenance of the product. Please keep this instruction manual in a safe place for future reference. This will ensure safe use and reduce the risk of injury. Be sure to pass on this manual to new owners of this product.

The manufacturer does not accept responsibility for any damages due to not observing these instructions.



If you have any further questions regarding our products, please contact us at **[support@furrion.com](mailto:support@furrion.com)**

# Contents

<b>Welcome .....</b>	<b>1</b>
<b>Contents .....</b>	<b>2</b>
<b>Safety and Notice .....</b>	<b>3</b>
Class 1 Laser Product.....	3
Safety.....	3
Notice of compliance .....	4
FCC Radiation Exposure Statement .....	4
<b>Introduction .....</b>	<b>5</b>
What's in the box.....	5
Precautions .....	5
Features .....	5
Supported Format.....	6
<b>Functional Overview .....</b>	<b>7</b>
Control Panel .....	7
Remote Control .....	8
<b>Before Operation .....</b>	<b>11</b>
Wiring Diagram .....	11
Prepare the Remote Control.....	15
<b>Operation.....</b>	<b>16</b>
Quick Reference Guide.....	16
Common Operation.....	18
Radio Operation .....	19
Basic Disc / USB Operation .....	20
Advanced Disc / USB Operation.....	21
Set up the DVD System Menu .....	25
Bluetooth Operation.....	28
App Operation .....	29
<b>Maintenance .....</b>	<b>30</b>
Maintenance and Cleaning of Discs .....	30
<b>Troubleshooting.....</b>	<b>31</b>
<b>Specifications .....</b>	<b>33</b>
<b>Warranty.....</b>	<b>34</b>

# Safety and Notice

## Safety

	<b>CAUTION</b> RISK OF ELECTRIC SHOCK DO NOT OPEN	
<b>WARNING:</b> TO REDUCE THE RISK OF FIRE OR ELECTRIC SHOCK, DO NOT REMOVE COVER ( OR BACK). NO USER SERVICEABLE PARTS INSIDE. REFER SERVICING TO QUALIFIED SERVICE PERSONNEL.		

 <b>WARNING</b>
TO REDUCE THE RISK OF FIRE OR ELECTRIC SHOCK, DO NOT EXPOSE THIS APPLIANCE TO RAIN OR MOISTURE.

 The lightning flash with arrowhead symbol within an equilateral triangle is intended to alert the user to the presence of uninsulated dangerous voltage within the product's enclosure that may be of sufficient magnitude to constitute a risk of electric shock.

 The exclamation point within an equilateral triangle is intended to alert the user to the presence of important operating and maintenance (servicing) instructions in the literature accompanying the appliance.

## Class 1 Laser Product

Laser product symbol: Located on the rear panel of the unit, this symbol indicates this unit is a class 1 laser



product. Only use weak laser and no hazardous radiation outside of the unit.

1. Read through this instruction manual before installation and use.
2. Do not touch the power plug with wet hands.

3. Switch off the power when the unit is not in use. (Disconnect the power plug from the power outlet when you do not intend to use the unit for a prolonged period of time.) Before moving the unit, remove the disc from the unit/tray first.
4. Do not open the cover or touch any of the components inside of the unit. Only a qualified technician should service the unit.
5. To avoid damaging the unit, do not expose the unit to direct sunlight or objects that radiate heat.
6. Do not place the unit in moist or humid conditions. Moisture will affect normal operation and damage the unit.
7. Place the unit on a flat, well-ventilated location. Please ensure the ventilation holes are not covered to avoid overheating and malfunction.
8. Clean the panel and case with a soft dry cloth only. Do not apply any kind of thinner, alcohol or sprays.
9. The apparatus should not be exposed to dripping or splashing. Do not place objects filled with liquids (such as vases) on the apparatus.

 <b>WARNING</b>
<ul style="list-style-type: none"><li>• Do not ingest the battery contained within the remote control supplied with the unit as this battery represents a chemical burn hazard.</li><li>• This product contains a coin/button cell battery.</li><li>• If the coin/button cell battery is swallowed, it can cause severe internal burns in just 2 hours and can lead to death.</li><li>• Keep new and used batteries away from children.</li><li>• If the battery compartment does not close securely, stop using the product and keep it away from children.</li><li>• If you think batteries might have been swallowed or placed inside any part of the body, seek immediate medical attention.</li></ul>

 <b>CAUTION</b>
<ul style="list-style-type: none"><li>• Danger of explosion if battery is incorrectly replaced.</li><li>• Replace only with the same or equivalent battery type.</li><li>• The battery should not be exposed to excessive heat such as sunshine or fire.</li></ul>

# Safety and Notice

## Notice of compliance

---

The device complies with Part 15 of the FCC Rules. Operation is subject to the following two conditions:

1. This device may not cause harmful interference, and
2. This device must accept any interference received, including interference that may cause undesired operation.

### FCC rules

This equipment has been tested and found to comply with the limits for a Class B digital device, pursuant to part 15 of the FCC Rules. These limits are designed to provide reasonable protection against harmful interference in a residential installation. This equipment generates, uses and can radiate radio frequency energy and, if not installed and used in accordance with the instruction manual, may cause harmful interference to radio communications.

However, there is no guarantee that interference will not occur in a particular installation. If this equipment does cause harmful interference to radio or television reception, which can be determined by turning the equipment off and on, the user is encouraged to try to correct the interference by one or more of the following measures:

- Relocate the receiving antenna.
- Increase the separation between equipment and receiver.
- Connect the equipment into an outlet on a circuit different from that to which the receiver is connected.
- Consult the dealer or an experienced radio/TV technician for help.

## FCC Radiation Exposure Statement

---

This equipment complies with FCC radiation exposure limits set forth for an uncontrolled environment.

This transmitter must not be co-located or operating in conjunction with any other antenna or transmitter.

All registered and unregistered trademarks are property of their respective owners.

Changes or modifications not expressly approved by the party responsible for compliance could void the user's authority to operate the equipment.

# Introduction

## What's in the box

---

Thanks for purchasing the Furrion DV3300S-BL Entertainment System. This manual will help you set up and begin using your product. Please read this manual thoroughly and keep this manual in a safe place for future reference.

First, check the contents of your box with the parts checklist below:

- Main unit
- Remote control
- Harness (200mm)
- Audio RCA adapter cable (1.5m)
- Hang tag
- Printed materials

## Precautions

---

Connect this unit to a 12V DC negative ground battery system which is standard in North American and European vehicles.

When installing the unit, ensure that all wire ends not in use are insulated to avoid short circuit or earthing which can lead to the risk of fire or electrical shock.

Avoid inserting foreign objects into the disc loading slot of the unit as this will cause malfunction.

Do not expose this unit to moisture or wet environments. If condensation is present on the screen, wait for 1 hour or more for the moisture to evaporate.

If the interior of the vehicle is extremely hot, do not use the unit until the vehicle's internal temperature has cooled down.

Do not use cleaning products on the front face of the unit. Only use a slightly damp cloth for cleaning.

Do not attempt to disassemble or adjust this unit. Contact a service center for assistance.

## Features

---

- Digital AM / FM Tuner
- DVD/CD-R/RW/MP3/MP4/WMA Compatible
- Bluetooth with NFC function
- Auxiliary inputs on front and rear
- USB input with charging function
- 2 - zone multiroom independent audio output
- 1 x HDMI output with ARC function
- 1 x RCA audio/video output for connecting additional TV
- 1 x subwoofer output
- Clock

# Introduction

## Supported Format

Supported Video Format					
File Extension	Container	Video Codec	Audio Codec	Resolution	Remark
.avi .divx	AVI	MPEG-4 Visual DivX 4.xx/5.xx/6.xx/3ivX XviD MPEG-1	Dolby Digital (AC3) WMA/PCM/LPCM AAC-LC (2ch) MPEG-Audio (MP1/MP2/MP3)	720 x 480 (30fps) 720 x 576 (30fps)	
.mpg	MPG	MPEG-1/MPEG-2	Dolby Digital (AC3) LPCM MPEG-Audio (MP1/MP2/MP3)	720 x 480 (30fps) 720 x 576 (30fps)	
.dat	DAT	MPEG-1/MPEG-2	Dolby Digital (AC3) LPCM MPEG-Audio (MP1/MP2/MP3)	720 x 480 (30fps) 720 x 576 (30fps)	
.vob	VOB	MPEG-1/MPEG-2	Dolby Digital (AC3)	720 x 480 (30fps) 720 x 576 (30fps)	
.mp4	MP4	MPEG-4 Visual	Dolby Digital (AC3) WMA/PCM/LPCM AAC-LC (2ch) MPEG-Audio (MP1/MP2/MP3)	720 x 480 (30fps) 720 x 576 (30fps)	
Supported Audio Format					
File Extension	Audio Codec	Bit Rate	Sampling Rate	Remark	
.mp3	MP3	16kbps - 320kbps	8k - 48kHz		
.wma	WMA	16kbps - 320kbps	8k - 48kHz	Only WMA7/ WMA8/WMA9 (CBR/VBR) supported (only 353 format supported)	

Note: Compatibility with the above file formats is not guaranteed.

# Functional Overview

## Control Panel

English

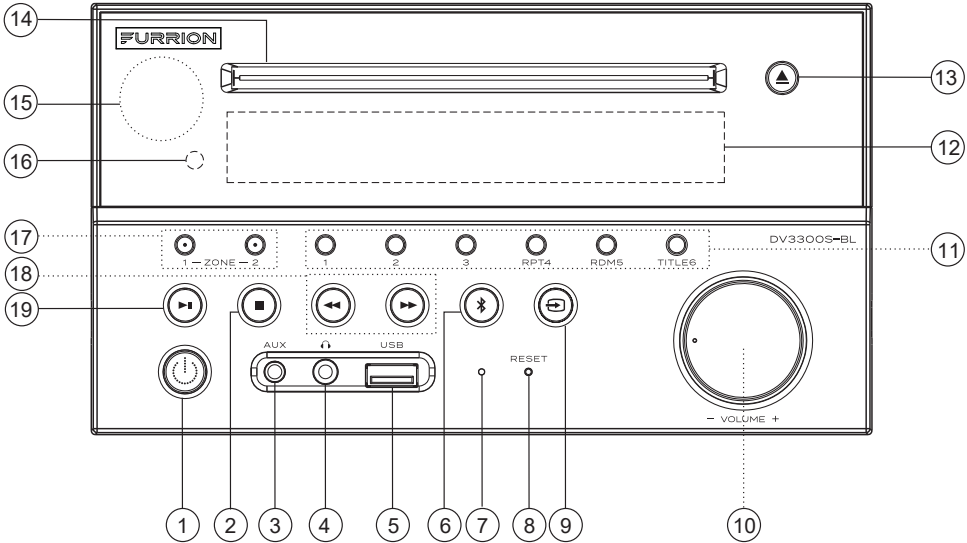

① Turn on the unit or switch to standby mode.

② Stop playback.

③ **AUX socket**  
Connect to the 3.5mm audio output socket on an auxiliary device.

④ **socket**  
Connect a headphone.

⑤ **USB socket**  
Connect a USB storage device.

⑥ Switch to the Bluetooth sound source.

⑦ **Built-in microphone**

⑧ **RESET**  
Reset the unit and load its factory default settings.

⑨ Select a sound source.

⑩ **VOLUME +/- knob**  
Turn the knob clockwise / counterclockwise to increase / decrease volume.

⑪ **Number buttons (1 - 6)**  
Select and enter numbers.  
**RPT4:** Select repeat playback mode.  
**RDM5:** Select random playback mode.  
**TITLE6:** Display the title list during DVD/ VCD playback.

⑫ **LCD screen**

⑬ Eject the loaded disc.

⑭ **Disc slot**

⑮ **NFC detection area**

⑯ **IR sensor for remote control**

⑦



# Functional Overview

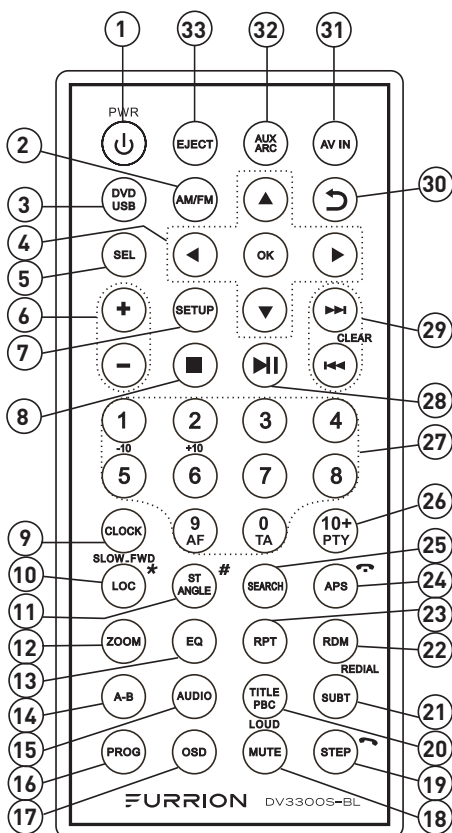

- 17 **ZONE 1 / ZONE 2**  
Turn on or off the audio source in each of the different areas where your speakers are connected.
- 18 **◀◀/▶▶**  
Fast backward/forward within a chapter / track.  
Tune to a radio station.
- 19 **⏮**  
Start (resume) / pause playback.

## Remote Control



- 1 **PWR**   
Turn on the unit or switch to standby mode.
- 2 **AM/FM**  
Switch to the AM/FM sound source.
- 3 **DVD/USB**  
Switch to the DVD/USB sound source.
- 4 **Navigation buttons**  
**▲/▼/◀/▶**: Navigate in a menu.  
**OK**: Confirm your selection.
- 5 **SEL**  
Select various system settings.  
Select a preset sound effect.
- 6 **+/-**  
Increase / decrease volume.
- 7 **SETUP**  
Access or exit the DVD system menu.
- 8 **■**  
Stop playback.
- 9 **CLOCK**  
Enter clock setting mode.  
Display the clock.
- 10 **LOC/SLOW.FWD/\***  
In radio mode, enable or disable local mode.  
During disc playback, select a slow forward speed.
- 11 **ST/ANGLE/#**  
In FM mode, switch between stereo and mono sound output.  
During DVD playback, adjust the viewing angle (if available).
- 12 **ZOOM**  
During DVD/VCD playback, zoom in / out on images.
- 13 **EQ**  
Select a preset EQ sound effect.

# Functional Overview

- 14 **A-B**  
Play a specific segment in a chapter / track repeatedly.
- 
- 15 **AUDIO**  
Select a subtitle language (if available) during DVD playback.  
Select a sound mode (MONO LEFT, MONO RIGHT, or STEREO) during VCD playback.
- 
- 16 **PROG**  
Access or exit program playback.
- 
- 17 **OSD**  
Display the playback status.
- 
- 18 **MUTE/LOUD**  
Mute or un-mute the audio output.  
Enable or disable the loudness effect.
- 
- 19 **STEP/**  
Play a DVD/VCD frame by frame.  
Accept or make a call.
- 
- 20 **TITLE/PBC**  
Display the title list during DVD/VCD playback.  
Turn on / off PBC (PlayBack Control) of a disc (if available).
- 
- 21 **SUBT/REDIAL**  
Select the caption language during DVD playback (if available).  
Redial the last dialed number.
- 
- 22 **RDM**  
Select random playback mode.
- 
- 23 **RPT**  
Select repeat playback mode.
- 
- 24 **APS/**  
Start automatic programming of radio stations.  
Scan preset radio stations.  
Reject or end a call.
- 
- 25 **SEARCH**  
Show or hide the search window during disc playback.
- 
- 26 **10+/PTY**  
Input a number larger than 9.  
(For Europe only) Select a PTY (Program Type).
- 
- 27 **Number buttons (0 - 9)**  
Select and enter numbers.  
**0/TA:** (For Europe only) Enable / disable TA (Traffic Announcement) mode.  
**5/-10:** Skip 10 tracks backward during MP3/WMA playback.  
**6/+10:** Skip 10 tracks forward during MP3/WMA playback.  
**9/AF:** (For Europe only) Enable / disable AF (Alternative Frequency) mode.
- 
- 28 **||**  
Start (resume) / pause playback.
- 
- 29 **◀◀/▶▶ (CLEAR)**  
Skip to the previous/next track.  
Fast backward / forward within a track.  
Tune to a radio station.  
**▶▶ (CLEAR):** Clear a wrong input.
- 
- 30 **↶**  
Return to the previous menu.
- 
- 31 **AV IN**  
Switch to the AV IN sound source.
- 
- 32 **AUX/ARC**  
Switch to the AUX/ARC sound source.
- 
- 33 **EJECT**  
Eject the loaded disc.
-

# Functional Overview

## Icons on the LCD display

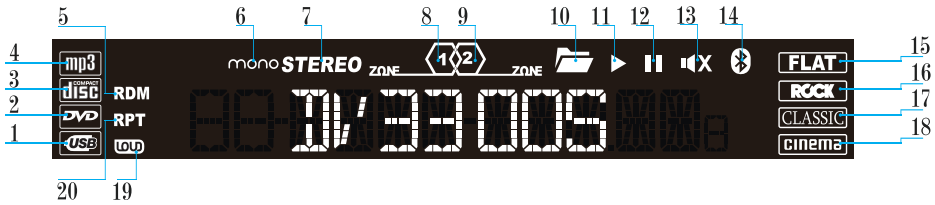

No.	Icon	Description
①	USB	Lights up when a USB storage device is connected.
②	DVD	Lights up when a DVD is loaded.
③	DISC	Lights up when a disc (DVD,VCD,CD) is loaded.
④	MP3	Lights up when a loaded disc or connected USB storage device contains MP3 files.
⑤	RDM	Lights up during random playback.
⑥	MONO	Lights up in mono audio mode.
⑦	STEREO	Lights up in stereo audio mode.
⑧	ZONE <1>	Lights up when ZONE 1 speakers are selected.
⑨	ZONE <2>	Lights up when ZONE 2 speakers are selected.
⑩	FOLDER	Lights up when a connected USB storage device contains more than 2 folders with playable files.
⑪	▶	Lights up during disc or USB playback.
⑫	⏸	Lights up when disc or USB playback is paused.
⑬	🔇	Lights up when sound output of the unit is muted.
⑭	BLUETOOTH	Lights up after successful Bluetooth pairing and connection.
⑮	FLAT	Lights up when the flat audio mode is selected.
⑯	ROCK	Lights up when the rock audio mode is selected.
⑰	CLASSIC	Lights up when the classic audio mode is selected.
⑱	CINEMA	Lights up when the cinema audio mode is selected.
⑲	LOUD	Lights up when the loud audio mode is selected.
⑳	RPT	Lights up during repeat playback.

# Before Operation

## Wiring Diagram

English

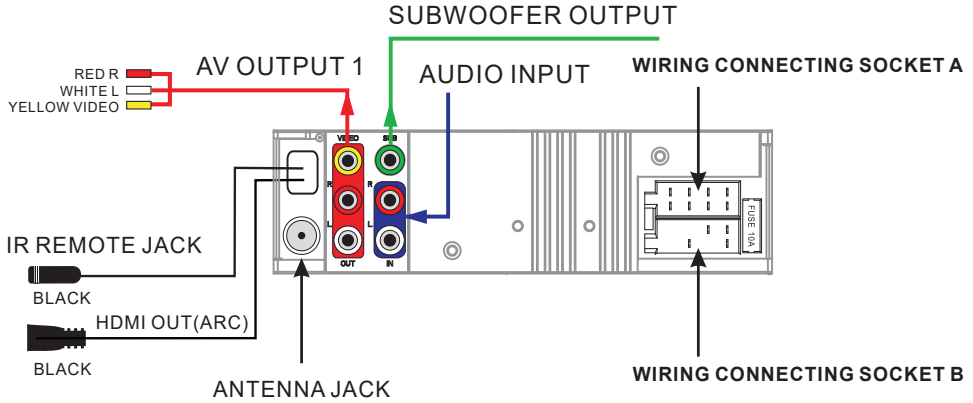

## Wiring Diagram for Socket A and Socket B

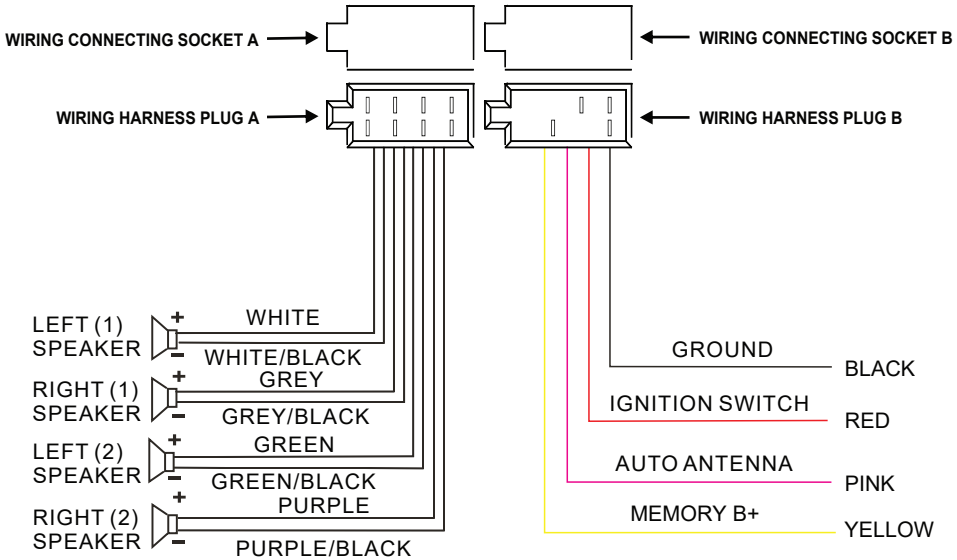

# Before Operation

## View of Wiring Connecting Socket A

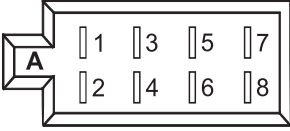

Pin No.	Color	Function
①	Purple	Right (2) Speaker (+)
②	Purple/Black	Right (2) Speaker (-)
③	Grey	Right (1) Speaker (+)
④	Grey/Black	Right (1) Speaker (-)
⑤	White	Left (1) Speaker (+)
⑥	White/Black	Left (1) Speaker (-)
⑦	Green	Left (2) Speaker (+)
⑧	Green/Black	Left (2) Speaker (-)

English

## View of Wiring Connecting Socket B

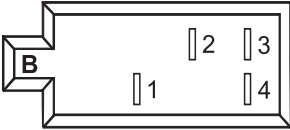

Pin No.	Color	Function
①	Yellow	+12V DC Memory B+
②	Pink	Auto Antenna
③	Red	+12V DC Ignition Switch
④	Black	Power Ground (-12 DC)

# Before Operation

English

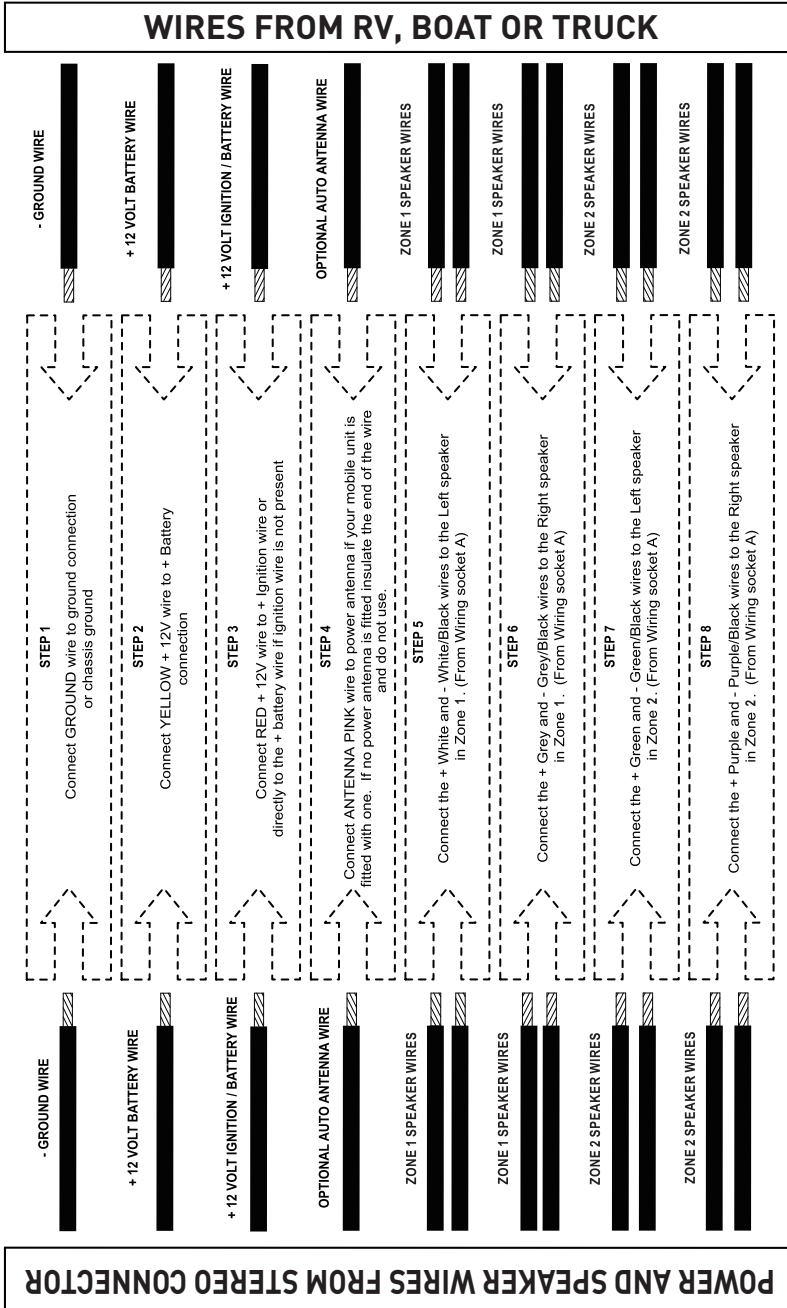

# Before Operation

## Location

1. Choose a mounting location away from humid areas, water sources, appliances or any equipment that can radiate heat.
2. Select an area on a wall or cabinet which is free from cable, fuel or brake lines. Ensure the area behind the unit has a vent hole or if it is an enclosed box, it has adequate room around the rear of the unit for cooling.
3. Ensure when the unit is mounted the wires at the rear are not pressed against the heat sink.

## Installing the unit

- Before installing the unit, connect the wiring temporarily and make sure the unit and the system work properly.
- Fix the unit with screws according to the following diagram.
  1. Remove plastic shell from the front panels of the unit.
  2. Fix the unit with 4 pieces of #8 pan head self tapping screws.
  3. Put back plastic shell on the front panel of the unit.

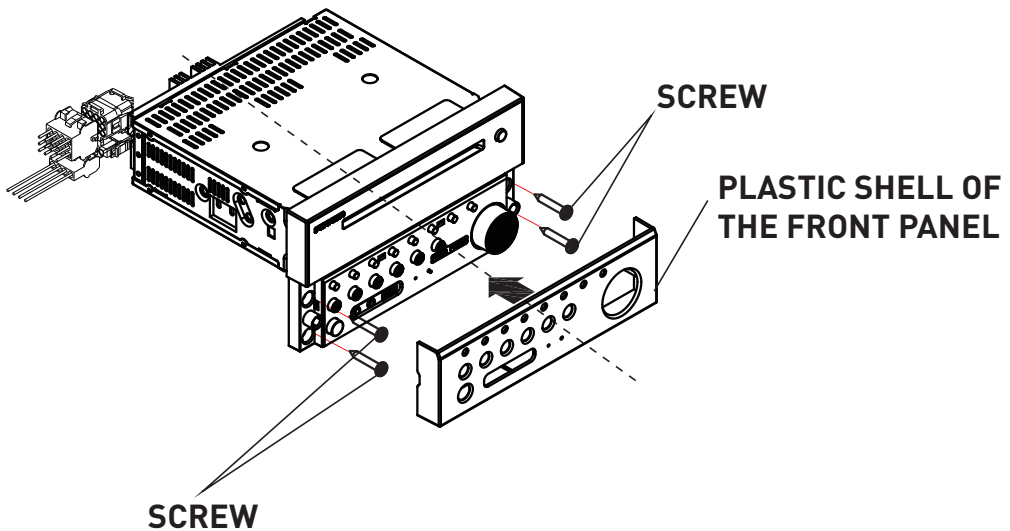

# Before Operation

English

## Prepare the Remote Control

1. Before using the remote control for the first time, pull the insulating sheet out of the remote control in the direction indicated by the arrow. (Fig.1)

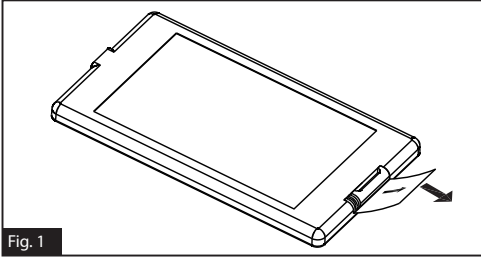

Fig. 1

2. Press the movable block hold in the direction indicated by the A arrow (Fig.2), then pull the battery holder out of the remote control as the direction indicated by the B arrow. (Fig.2)

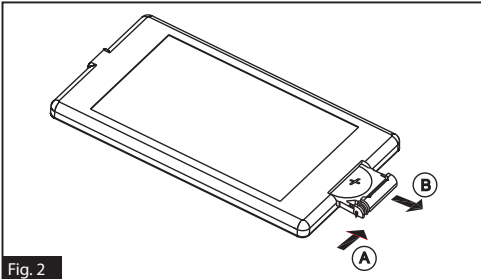

Fig. 2

3. Replace the old battery with a new battery with (+) polarity side upward. (Fig.3)
4. Insert the battery holder to the original position in remote control. (Fig.3)

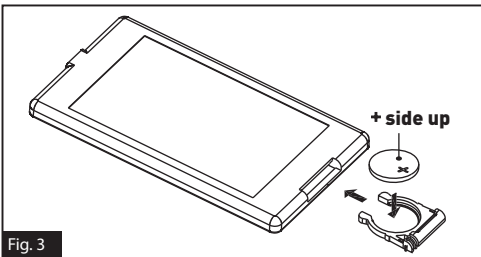

Fig. 3





## Remote control battery note



1. Improper use of a battery may cause overheating or an explosion that could result in injury or fire.
2. Battery leakage may cause damage to the remote control. Battery Life: 6 months with normal use in normal room temperature.
3. Do not short the battery.
4. Do not throw the battery into the fire.
5. To avoid the risk of accident, keep the battery out of reach of children.



# Operation

## Quick Reference Guide

General Operation	
Power on/off, switch to standby mode	Press  to turn the unit on or enter standby mode. Press and hold  to turn the unit off.
Mute	Press <b>MUTE</b> on the remote control to mute sound. The icon  × flashes on the display. Press <b>MUTE</b> again to restore the sound.
Select a source	Press  once or more to select Tuner, Disc (with a disc loaded), USB (with a USB storage device connected), BT, ARC, AV IN and AUX mode.
Adjust volume	Rotate the <b>VOLUME -/+</b> knob to adjust volume.
Select a feature / setting	1. Press <b>SEL</b> on the remote control once or more to select VOL, BAS (without EQ preset), TRE (without EQ preset), BAL, EQ, or BEEP. 2. Rotate the <b>VOLUME -/+</b> knob on the front panel to select a feature / setting.
Select a preset EQ	Press <b>EQ</b> on the remote control once or more directly, or press the <b>VOLUME -/+</b> knob on the front panel to activate EQ mode and then rotate the <b>VOLUME -/+</b> knob to select EQ, CINEMA, ROCK, CLASSIC, or FLAT. The sound effect will change accordingly.
Set clock	1. Press and hold <b>CLOCK</b> on the remote control to enter clock setup mode. 2. Rotate the <b>VOLUME -/+</b> knob to adjust the hour. 3. Press the <b>VOLUME -/+</b> knob to enter minute setting. 4. Rotate the <b>VOLUME -/+</b> knob to adjust the minute. The time on the clock is set automatically after a few seconds of inactivity.
Turn on / off loudness effect	Press and hold <b>LOUD</b> on the remote control to turn on or off the loudness sound effect.
Select speakers	Press and hold <b>ZONE 1 / ZONE 2</b> to select speaker output. The corresponding zone number will be displayed on the LCD once selected.
Reset	Press <b>RESET</b> with a sharp object to reset the unit and load its factory default settings.

Bluetooth Operation	
Accept or make a call	Press  to accept an incoming call, or dial or redial a telephone number.
Reject or end a call	Press  to reject or end a call.

# Operation

## Radio Operation

Select radio region	Press and hold <b>▶  </b> for 5 seconds to set the AM/FM radio region (Europe/USA1/USA2/AUSTRALIA).
Manual tuning	Press <b>◀◀/▶▶</b> to move the radio frequency down or up one step at a time.
Automatic tuning	Press and hold <b>◀◀/▶▶</b> to search for the next strongest station automatically.
Select a band	Press and hold <b>⏮</b> on the front panel or press <b>AM/FM</b> on the remote control to select FM1, FM2, FM3, AM1, or AM2.
Store and recall a preset station	Press and hold any one of the <b>six preset buttons (1-6)</b> to store the current frequency. Press the corresponding preset number button to recall the stored frequency.
Store stations automatically	Press and hold <b>APS</b> on the remote control (or <b>■</b> on the front panel) to automatically store the six strongest stations in the current band. Up to 18 FM stations and 12 AM stations can be stored.
Scan preset stations	Press <b>APS</b> on the remote control (or <b>■</b> on the front panel) to scan presets 1-6 on the current band.
LOC	Press <b>LOC</b> on the remote control to turn on / off the LOC (local) function.
Stereo/mono	In FM mode, press <b>ST</b> on the remote control one or more to select stereo or mono sound output.

## Disc / USB Operation

Insert a disc	With the label facing up, insert a disc into the disc slot. The disc will automatically begin playback.
Eject the disc	Press <b>EJECT</b> or <b>▲</b> to eject the disc.
Select a chapter / track	Press <b>◀◀/▶▶</b> to skip to the previous or next chapter / track.
Fast backward / forward	Press and hold <b>◀◀/▶▶</b> to fast backward / forward.
Pause playback	Press <b>▶  </b> to temporarily stop playback. Press <b>▶  </b> again to resume playback.
Stop playback	Press <b>■</b> once to pause playback. Then you can press <b>▶  </b> to resume. Press <b>■</b> twice to stop playback. Then press <b>▶  </b> to start playback from the beginning of the first chapter / track.
Repeat	Press <b>RPT</b> to play the current chapter / track repeatedly. Press <b>RPT</b> again to resume.
Random	Press <b>RDM</b> to play each track in random order. Press <b>RDM</b> again to resume.
Title	In DVD/VCD mode, press <b>TITLE</b> on the remote control to display the title list.





# Operation

## Common Operation

### Turn the unit on or switch to standby mode

Press  to turn the unit on or switch to standby mode.

### Select a source

1. Use  on the front panel.  
Press  once or more to select Tuner, Disc (after inserting a disc), USB (after inserting a USB storage device), BT, ARC, AV IN, or AUX mode.  
**Note:** Press  to enter Bluetooth mode directly. Press again to return to the current playback mode.
2. Use the corresponding buttons on the remote control.  
**DVD / USB** - Once a DVD or USB is inserted into the unit, the unit will automatically switch to the corresponding source. If a disc has already been inserted and the unit is playing from another source, you can press **DVD / USB** to select DVD.  
**AM / FM** - Press and hold this button on the remote control to scroll through FM1, FM2, FM3, AM1, and AM2. To switch between USA and Europe radio regions, press and hold  on the front panel for 5 seconds until the region is displayed on the screen.  
**AUX/ARC** - Press this button on the remote control to scroll through the AUX / ARC inputs available for the unit.  
**AUX** - Connection on the front of the unit (Audio input function).  
**HDMI OUT (ARC)** - Connection on the rear of the unit, used to connect a TV with Audio Return Channel function. Make sure the ARC function of the TV is on.

\* For details on setting and operating your TV, refer to the instruction manual for the TV.

### **About Audio Return Channel (ARC)**

ARC allows audio signals to travel both ways under HDMI Control. If you connect a TV that supports HDMI Control and ARC to the unit with a single HDMI cable, you can output video/audio to the TV or input TV audio to the unit.

In case noises are produced from the speakers connected to the unit because TV audio signals input to the unit via ARC are not supported by the unit, use the TV's speakers.

**AV IN** - Connection on the rear of the unit to connect an external audio source.

### Adjust volume

Rotate the **VOLUME +/-** knob clockwise to increase volume, or rotate counterclockwise to decrease volume.

### Mute

1. Press **MUTE** to mute sound output in any source mode.  
'MUTE' will be displayed on the screen.
2. Press **MUTE** again to resume.

### Display and set the clock

1. To display the clock on the LCD display, press **CLOCK** on the remote control.
2. To adjust or set the clock, press and hold **CLOCK** on the remote control to enter clock setup mode.  
Rotate the **VOLUME +/-** knob (or press **+/-** on the remote control) to adjust the hour.  
Push the **VOLUME +/-** knob (or press **SEL** on the remote control) to enter minute setting.  
Rotate the **VOLUME +/-** knob (or press **+/-** on the remote control) to adjust the minute.  
The time on the clock is set automatically after a few seconds of inactivity.

# Operation

## Select a preset EQ mode

Press **EQ** on the remote control directly (or push the **VOLUME +/-** knob on the front panel to active EQ mode, and then rotate the **VOLUME +/-** knob) to select EQ, CINEMA, ROCK, CLASSIC, or FLAT.

The sound effect will change accordingly.

## Turn on / off LOUD mode

Press and hold **LOUD** on the remote control to turn on / off LOUD mode.

## Adjust the sound equalizer curves

1. Press **SEL** on the remote control once or more to select a sound equalizer curve: VOL, BAS (without preset EQ), TRE (without preset EQ), BAL, or BEEP (ON/OFF).
2. Rotate the **VOLUME +/-** knob on the front panel (or press **+/-** on the remote control) to adjust the level.

## Select ZONE 1 / 2

Press **ZONE 1** or **2** to turn on or off the audio source in each of the different areas where your speakers are connected. "ZONE <1 >" or "ZONE <2>" will display on the LCD once selected.

## Return to the previous menu

Press **↶** or **TITLE** on the remote control.

## Reset the unit

In case of incorrect display, button failure, or distorted sound, you can press **RESET** with a sharp object such as a clip to reset the unit and load its factory default settings.

## Radio Operation

### Select a radio region

In radio mode, press and hold **▶||** for about 5

seconds to select your desired radio region: EUROPE, USA1, USA2, or AUSTRALIA.

### Select AM/FM band

In radio mode, press and hold **↻** on the front panel (or press **AM/FM** on the remote control) once or more to select your desired radio band: FM1, FM2, FM3, AM1, or AM2.

The selected band will be displayed on the front panel.

### Tune to / search for radio stations

In radio mode:

- Press and hold **◀◀/▶▶** on the front panel (or **◀◀/▶▶** on the remote control) to automatically search down/up for an available station from the current frequency.
- Press **◀◀/▶▶** on the front panel (or **◀◀/▶▶** on the remote control) to manually search up or down for your desired station from the current frequency.

### Use the **■** / APS button

In radio mode:

1. Press and hold **■** on the front panel (or **APS** on the remote control) to search for radio frequencies with sufficient signal strength (starting from the lowest frequency and ending until the search cycle is finished).  
Then the 6 strongest stations are preset to the memory bank of the corresponding preset number. The AS operation is implemented in each bank of the selected band. When the AS operation is finished, radio broadcast will resume on M1. (A total of 3x6 stations for FM and 2x6 stations for AM can be stored.)
2. Press **■** on the front panel (or **APS** on the remote control) to search for each preset radio station starting from M1. When the field strength level is above the threshold of the stop level, the radio holds at that

# Operation

preset number for a few seconds, and then searches again. The search stops on M1 when the search cycle is finished.

## NOTE:

- On FM band, FM1, FM2, FM3 is checked once at a time.
- On AM band, AM1, AM2 is checked once at a time.

## Use the preset number button (1-6)

In radio mode:

1. To store the current frequency on the current band, press and hold any one of the six preset number buttons [1-6].
2. To recall the preset memory on the current band, press one of the preset buttons [1-6].

## Switch between STEREO/MONO

Press **ST** on the remote control once or more to switch between STEREO and MONO in FM mode.

## Use the LOC ON / OFF function

1. In radio mode, when the signals of the distant radio stations are very weak and the reception is poor during tuning, press **LOC** on the remote control to turn off the LOC function, and then tune again for the distant radio stations.
2. In radio mode, too strong signals from the local radio stations may lead to interference. You can press **LOC** on the remote control to turn on the LOC function, and then re-tune to the local stations if required.

## Basic Disc / USB Operation

### Start playback



1. Press  to turn on the unit.
2. Turn on the TV set, from which the video output is connected to the video input of the unit.

- If nothing displays on the TV screen when the unit is turned on, ensure that the TV is set to the right video input (not TV channel). For example, if the TV is connected with the unit via the VIDEO 1 INPUT, then you need to set the TV to VIDEO1.
3. Insert a disc into the disc slot (with the label side facing up).





## NOTE:

- Discs that are seriously scratched or of poor manufacturing or recording quality may not play.
- If the unit cannot read a disc in normal conditions, please try to eject and reload the disc.
- In addition to normal CD and DVD, this unit supports CD-R, CD-R/W, DVD-R and DVD-R/W playback as well. However, depending on the conditions of the recording equipment, recording program or the disc itself, some CD-R, CD-R/W, DVD-R or DVD-R/W may not play.
- When dealing with CD-R, CD-R/W, DVD-R or DVD-R/W recording, too high recording speed may result in poor signal quality and therefore, it is recommended to select as low recording speed as possible.

## Pause playback

When playing DVD/VCD/CD/MP4/MP3/WMA discs, press  to pause playback. You can press  again to resume normal playback.

## Stop playback

- When playing DVD/VCD/MP3/WMA/CD discs, press  once to pause playback, then you can press  to resume normal playback.
- During playback, press  twice to stop playback, then you can press  to start playback from the beginning of the first chapter / track.

# Operation

## Select a chapter/track

Press ◀◀/▶▶ on the front panel (or ◀◀/▶▶ on the remote control) during playback to select the previous / next chapter or track for playback.

**Note:** You can press and hold ◀◀/▶▶ on the front panel (or ◀◀/▶▶ on the remote control) to fast backward / forward within a chapter / track.

## Select a chapter / track with the number buttons

- When playing DVD/VCD (PBC OFF)/MP3/WMA/CD discs, use number buttons (0 - 9) to directly select and play a chapter / track numbered 1 to 9.
- To play a chapter / track with the serial number larger than 9, use the **10+** and **0 - 9** buttons. For example, to play the 13th chapter / track, first press the **10+** button once, then press the **3** button; to play the 34th chapter / track, first press the **10+** button 3 times, then press the **4** button.

**Note:** You can press and hold the **+10** or **-10** buttons to skip 10 tracks forward / backward (for MP3/WMA only).

## Select a chapter / track from the root/PBC menu (if available)

### For DVD:

1. Press **TITLE** on the remote control to display the title list.
  2. Press the navigation buttons to select your desired title, and then press **OK** or **▶||** to open the root menu of the selected title.
  3. Press the navigation buttons to select your desired chapter, then press **OK** or **▶||** to play the selected chapter.
- During playback, you can press **TITLE** on the front panel (or press and hold **TITLE** on the remote control) to display the root menu of the current title directly, and then perform the same operation to resume normal playback.

### For VCD:

1. When PBC is enabled, the disc will play with the PBC menu (if available) displayed on the TV screen.
2. Press the number buttons to select your desired track to play.

### For MP3/WMA:

- During playback, the root menu is displayed on the TV screen all the time (**TITLE/PBC** unavailable).
- Press the navigation buttons to select your desired folder, and then press **OK** or **▶||** to open the folder. Press the navigation buttons to select your desired file, and then press **OK** to play the selected file.

### For CD:

The **TITLE/PBC** button is disabled.

## Terminate playback

1. Press **▲** to eject the disc.
2. Press and hold **⏻** on the front panel (or press **⏻** on the remote control) to turn off the unit.

## Advanced Disc / USB Operation

### Fast backward / forward

During normal playback, press and hold ◀◀/▶▶ on the front panel (or ◀◀/▶▶ on the remote control) once or more to fast backward or forward at the following speed: x2, x4, x8, x20, or normal.

During fast backward / forward, press **▶||** to resume normal playback.

### Slow forward

- During playback, press **SLOW\_FWD** on the remote control to slow forward.
- Press **SLOW\_FWD** consecutively to decrease the playback speed as follows: x1/2, x1/3, x1/4, x1/5, x1/6, x1/7, normal.
- During slow forward, press **▶||** to resume normal playback.

# Operation

**Note:** The function is only available for video playback.

## Play frame by frame

1. During DVD/VCD playback, press **STEP** on the remote control consecutively to play frame by frame forward.
2. Press **▶||** to resume normal playback.

## Play repeatedly

### **Repeat One / All**

1. During DVD playback:  
Press **RPT** to select REP CHAPTER, REP TITLE, REP ALL, or REP OFF.
2. During VCD (PBC OFF)/CD playback:  
Press **RPT** to select REP ONE, REP ALL, or OFF.  
The **RPT** button is unavailable when PBC is enabled during VCD playback.
3. During MP3/WMA playback:  
Press **RPT** to select REP ONE, REP DIR, REP ALL, or OFF.

### **Repeat A-B**

Use this function if you want to repeat a specific segment on a disc that you define:

1. Press **A-B** at a point (A) where you want it to be the start point of the repeat segment.
  2. Press **A-B** again at a point (B) where you want it to be the terminal point of the repeat segment.  
Then the segment will be played repeatedly.
  - To cancel **A-B** repeat mode and resume normal playback, press **A-B** for the third time.
- Note:**  
During DVD/VCD/MP3/WMA/CD playback, points A and B must be within the same track.

## Play from a specified chapter / track or specified time

### **During DVD playback:**

1. Press **SEARCH** on the remote control to display a search box, with the title field highlighted.

2. Use the number buttons to input the serial number of a title.
3. Use the navigation buttons to highlight the chapter field, and then use the number buttons to input the serial number of a chapter.
4. Press **OK** or **▶||** to play the selected chapter.

### **During VCD/MP3/WMA/CD playback:**

1. Press **SEARCH** on the remote control to display a search box, with the track field highlighted.
2. Use the number buttons to input the serial number of a track, and then press **OK** or **▶||** to play the selected track.

## Play randomly

During DVD/VCD (PBC OFF)/MP3/WMA/CD playback, press **RDM** once or more to switch between RANDOM ON and RANDOM OFF. In RANDOM ON mode, the chapters / tracks will be played randomly.

## Play from different angles

During DVD playback, press **ANGLE** on the remote control once or more to view from different angles.

### **Note:**

- This function is only available for discs recorded with different camera angles.
- The **ANGLE** button is unavailable for VCD/MP3/WMA/CD discs.

## Zoom in / out during playback

1. During DVD/VCD playback, press **ZOOM** on the remote control once or more to enlarge a certain area of the images on the screen with these multiples: ZOOMx2, ZOOMx3, ZOOMx4, ZOOMx½, ZOOMx⅓, ZOOMx¼, ZOOM OFF.
2. Press one of the navigation buttons to select the area you want to enlarge.

# Operation

## Change the caption language

When playing DVDs, press **SUBT** on the remote control once or more to select the caption language or turn off the caption (if available).

**Note:** This function is unavailable for VCD/MP3/WMA/CD discs.

## Change the audio language

- When playing DVDs, press **AUDIO** on the remote control once or more to select the desired language type (if available).
- When playing VCD discs, press **AUDIO** on the remote control once or more to select MONO L, MONO R, or Stereo (no language function).
- For CD/WMA/MP3, the **AUDIO** button is invalid.

## Check the playback status

When playing DVD/VCD/CD discs, press **OSD** on the remote control once or more to turn on or off playback status display.

- For DVD discs, this function allows you to check such information as the current title and chapter numbers, and the elapsed and remaining time of both the current title and chapter etc.
- For VCD/CD discs, this function allows you to check such information as the current track number, and the elapsed and remaining time of both the current track and the whole disc.

## Program playback

This function allows you to play some titles / chapters / tracks on a DVD/VCD/MP3/WMA/CD disc in your specified order.

1. During playback, press **PROG** on the remote control to enter a program interface as follows:

For DVD/MP3/WMA

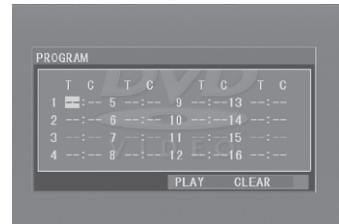

For VCD/CD

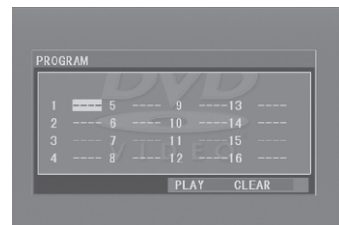

2. Use the navigation buttons to move the cursor onto the desired place for inputting the sequence number.
  3. Use the number buttons to input the title / chapter / track sequence numbers you want in your desired order.
  4. Press **▶||** directly, or use the navigation buttons to move the cursor onto **PLAY**, and then press **OK** on the remote control to play the programmed titles / chapters / tracks in the programmed order.
- To exit program playback, press **■** followed by **▶||**, or press **PROG** twice again.
  - To remove all programmed sequence numbers, move the cursor onto **CLEAR**, and then press **OK** on the remote control.
  - To change the programmed sequence, move the cursor onto the item you want to change, and then input the desired sequence number.
  - During VCD playback with PBC enabled, PBC will be disabled when you enter program playback.



# Operation

## Play a JPEG picture CD

In disc mode, the root menu is displayed on the screen with MP3/WMA files being played at the same time. (**TITLE / PBC** button unavailable).

In the root menu, the left file sort icon is for MP3/WMA files, the middle one is for video files, and the right one is for JPEG files. If one of these 3 sorts of files does not exist, you cannot move the cursor onto the corresponding file sort icon.

1. Press the navigation buttons to select your desired folder, file or file sort icon from the root menu.
2. Press **OK** or **▶||** to open the selected folder, or play the selected sort of files only.
  - In the root menu, you can also use the number buttons to select a file for playback.
  - After selecting the JPEG file sort icon and entering the folder, you can use the navigation buttons to select your desired JPEG file, and then press **OK** or **▶||** to start full-screen playback starting from the selected JPEG picture.
  - During JPEG playback, use the navigation buttons to change the angle of the displayed picture as follows:
    - ▶: 90 degrees clockwise
    - ◀: 90 degrees counterclockwise
    - ▲: Up <--> Down
    - ▼: Left <--> Right
  - During JPEG playback, press **PROG** on the remote control to change the picture refresh mode.
  - During JPEG playback, press **■** to stop playback and return to the root menu.
  - During JPEG playback, the following buttons are unavailable: **SLOW-FWD**, **SUBT**, **TITLE/PBC**, **ANGLE**, **STEP**, **AUDIO**, **RDM** and **A-B**.
  - In JPEG mode, the other operations are the same as those in MP3/WMA mode.

## Play MP4

In disc mode, the root menu is displayed on the screen and the first file will be played automatically.

During playback, you can press **■** to stop playback and return to the root menu.

1. Press the navigation buttons to select your desired folder or file from the root menu.
2. Press **OK** or **▶||** to open the folder, or play the selected file.
  - In the root menu, you can also use the number buttons to select a file for playback.
  - The **ANGLE**, **PROG**, **RDM**, and **TITLE/PBC** buttons are invalid.
  - The other functions are the same as those in DVD operation, while the repeat function is the same as that in MP3/WMA operation.

## ESP and ID3 functions

- The unit supports the ESP (Electrical Shock Protection) function to ensure smooth disc playback on the move.
- During MP3/WMA playback, the current file and folder names as well as the ID3 information (if available in V1.0/2.0 format) will scroll on the LCD screen. The ID3 information includes the song title, and the artist and album name.

## USB operation

Power on the unit, then connect a USB storage device to the **USB** socket.

The screen will display the root menu of the USB storage device.

This unit supports picture (JPEG format), audio (MP3 or WMA format) and video (MP4 format) playback. All the operations are the same as those of the corresponding format.

### **NOTE:**

1. Compatibility with all file formats is not guaranteed.

# Operation

2. Not all USB products can be charged from the unit.

## Set up the DVD System Menu

1. Press **SETUP** on the remote control to access the DVD System Menu on the TV screen. There are 6 setup pages in total.
2. Press ◀▶ to select a desired setup page.
3. Press ▲▼ to select a setup item on the selected setup page.
4. Press ▶ to enter the setup item.
5. Press ▲▼ to select an option for the setup item, and then press **OK** to confirm.
  - Press ◀ to return to the upper level.
  - Press **SETUP** on the remote control again or use the navigation buttons to highlight **EXIT SETUP** and then press **OK** to exit the System Menu.

The 6 setup pages of the DVD System Menu are as follows:

### System Setup

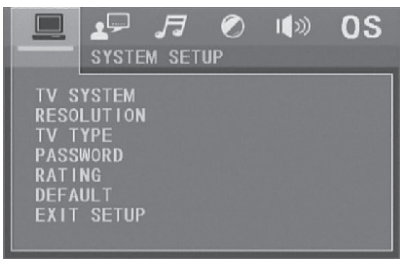

#### 1. TV SYSTEM

The unit supports output of various TV systems. If your TV only supports NTSC or PAL system, the screen will blink and become colorless when the wrong TV system is selected. In this case go to **TV SYSTEM** and select NTSC, PAL or AUTO to match the system of your TV.

#### 2. RESOLUTION

Select the resolution level.

#### 3. TV TYPE

Select an option below to match your TV screen size.

**4:3 PS:** Choose the item when connecting a TV set with 4:3 screen. When playing pictures of 16:9 size, the left and right parts of the video will be cut out, and displayed on full screen.

**4:3 LB:** Choose the item when connecting a TV set with 4:3 screen. When playing pictures of 16:9 size, the top and bottom parts of the TV screen will be turned into a black square respectively.

**16:9:** Choose the item when connecting a TV set with 16:9 wide screen.

#### 4. PASSWORD

Lock or unlock the rating level of Parental Control.

The default state is locked, and the default password is 0000.

You can set a new password that you like: Select **PASSWORD** and then press ▶ to enter the setup item.

Input the original password 0000, and then press **OK** to unlock it.

Press ▶ to enter the setup item again, then input a new password that you like and finally press **OK** to confirm.

#### 5. RATING

Set a new rating level for Parental Control.

- Select **PASSWORD** and then press ▶ to enter the setup item.

Input the set password, and then press **OK** to unlock the rating level setting for Parental Control.

- Select **RATING** and then press ▶ to enter the setup item.

Use the navigation buttons to select your desired rating level, and then press **OK** to confirm.

- Select **PASSWORD** again and then press ▶ to enter the setup item.

Input the password and then press **OK** to lock the new rating level setting for Parental Control.

#### 6. DEFAULT

Reset all settings to their original status.

# Operation

## Language Setup



- 1. OSD LANGUAGE**  
Select the language of the system menu and all interfaces displayed during playback.
- 2. AUDIO LANG**  
Select the audio language.
- 3. SUBTITLE LANG**  
Select the subtitle language.
- 4. MENU LANG**  
Select the disc menu language.

## Audio Setup

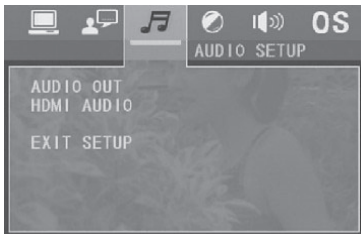

### AUDIO OUT:

Select a digital output method: **SPDIF/OFF**, **SPDIF /RAW**, or **SPDIF/PCM**.

### HDMI AUDIO:

**AUTO:** Selected to output the audio automatically by RAW or PCM type.

**PCM:** Selected to output the audio by PCM type.

## Video Setup



### 1. BRIGHTNESS

Adjust the brightness of video output.

### 2. CONTRAST

Adjust the contrast of video output.

### 3. HUE

Adjust the hue of video output.

### 4. SATURATION

Adjust the saturation of video output.

### 5. SHARPNESS

Adjust the sharpness of video output.

## Speaker Setup



### DOWNMIX

Select your desired sound effect when there is no center speaker or subwoofer.

**LT/RT:** When playing a disc with PRO LOGIC Dolby stereo effect, choose the item to output audio signal with vivid theatre effect.

**STEREO:** If you choose this item, for audio signal with 5.1 channels, only signal of the left and right channels will be output; for audio signal with 2 channels, the common stereo signal will be output.

**VSS:** If you choose this item, for a disc recorded with 5.1 channels, the main channel speakers can output audio signal with VSS effect.

# Operation

## Digital Setup



### 1. DYNAMIC RANGE

After selecting the compression mode of **LINE OUT**, you can set this item to adjust the linear compression ratio.

**FULL**: Set the Peak-to-Peak value of the audio signal to minimum.

**OFF**: Set the Peak-to-Peak value to maximum.

### 2. DUAL MONO

Select a desired audio output mode for the left and right channels of signal.

It is mainly for Karaoke of Ac3.

There are 4 modes in all:

STEREO, MONO L, MONO R, MIX MONO

## About Parental Control

**Q:** After insertion of a DVD into the disc slot, a dialogue box appears, asking for a password of 4 digits. Why?

**A:** This is because the movie you are playing was rated with Parental Control, and the current rating level of the unit is lower than the one of the current disc. You must input the right password and enter it into the Parental Control setup menu and then set an equal or higher rating level than the one of the current disc.

### Note:

- If you have not changed the password, the factory preset password for the unit will be empty. You will need to input a desired password and verify it by inputting the password again before entering the Parental Control setup menu.
- For the rating level setup of Parental

Control of the unit, please refer to the relative content of the SYSTEM SETUP menu for details.

### Accessories: Parental Control

The Parental Control function of a DVD player can be used to control playback of movie scenes on a DVD disc set with a rating level. You can set the DVD player (including the software player on a PC) with a certain rating level via the SETUP MENU on the TV screen. If the rating level set in the disc is higher than the one set in the DVD player, the DVD player cannot play the disc. Sometimes the Parental Control sequences in some discs are different from each other. The rating level setup can be protected with a password. If you select **Unlock**, the Parental Control function will be invalid, and the whole content of the disc can be played.

A DVD disc can be designed with different rating levels of Parental Control so that the DVD player can play different versions of scenes from the same movie based on the set rating levels. Depending on the DVD feature of seamless switching, the scenes unsuitable for children will be cleared or replaced by other suitable scenes automatically.

### All rating levels of Parental Control are as follows:

- Unlock
- 1. Kid Safe
- 2. G
- 3. PG
- 4. PG 13
- 5. R
- 6. NC 17
- 7. Adult

### Region Code

**Q:** No DVD playback. REGION ERROR is displayed after insertion of a disc into the disc slot. Why?

**A:** Because the DVD player and disc have different region codes. If they do not match, the DVD player cannot play the disc.

# Operation

## Appendix: Region code of DVD

The Motion Picture Association of America (MPAA) divided the world into 6 regions, and allocated every region a code, named the region code. The region codes and the countries or areas represented by the region codes are as follows:

Region 1: America, Canada, East-Pacific Islands;

Region 2: Japan, West Europe, North Europe, Egypt, South Africa, Middle East;

Region 3: South-east Asian countries including Taiwan, Hong Kong, South Korea, Thailand, Indonesia, etc.;

Region 4: Australia, New Zealand, Central South America, South Pacific Islands;

Region 5: Russia, Mongolia, Indian Peninsula, Middle Asia, East Europe, North Korea, North Africa, North-west Asia etc.;

Region 6: China mainland.

## Bluetooth Operation

### Pair DV3300S with your mobile phone

1. Activate Bluetooth mode on your mobile device. Then press  on the front panel of DV3300S to enter pairing mode.
2. When DV3300S is detected by your mobile phone, the device name **FURRIION DV3300S-BL-XXXX** (where **X** can be any character from A-Z or number from 0-9) is shown on your mobile phone.
3. Select the device name on your mobile phone, then an input box will pop up, asking you to input a password.
4. Input 0000 and confirm. Upon successful pairing and connection, 'LINK OK' will appear on the LCD of DV3300S.

### Note:



1. Some mobile phones support automatic re-connection after first-time pairing with DV3300S. Some other mobile phones may need you to select the device name (**FURRIION DV3300S-BL-XXXX**) from the list of paired Bluetooth devices to confirm re-connection.
2. In case of casual disconnection, select the device name (**FURRIION DV3300S-BL-XXXX**) from the list of paired Bluetooth devices to confirm re-connection.

### Disconnect / unpair DV3300S from your mobile phone



1. To disconnect:  
On your mobile phone, select the connected device name (**FURRIION DV3300S-BL-XXXX**) from the list of paired Bluetooth devices and confirm disconnection.
2. To unpair:  
Press and hold  on the front panel of DV3300S for about 5 seconds to clear the pairing information.

### Operate your mobile phone via Bluetooth

When the Bluetooth connection is ready, the call you make or receive will be transferred from your mobile phone to DV3300S.

1. When connected: Use controls on your mobile phone to switch sound output between DV3300S and the mobile phone.
2. To dial a number with the remote control of DV3300S:
  - Use number buttons **0-9** to enter a telephone number.  
\* You can press **CLEAR** to cancel a wrong input if necessary.
  - Press  to call out.
3. To redial a number:
  - Press  to show the last dialed number on the LCD and call out.

# Operation

4. To accept a call:  
When there is an incoming call, press  to accept the call.
5. To reject a call:  
When there is an incoming call, press  to reject the call.
6. To end a call:  
During a call, press  to end the call.  
**Note:** When there is an incoming call, the calling number will be displayed on the screen of DV3300S.

## Play an audio file from another Bluetooth device to DV3300S

"LINK OK" is displayed when DV3300S is paired and connected with another Bluetooth device.

If the Bluetooth device supports A2DP, you can stream music from the Bluetooth device to DV3300S for playback.

To play audio through Bluetooth, you must activate Bluetooth mode on your mobile device. If the Bluetooth device supports AVRCP, you can use the basic audio playback control functions (such as play/pause) from DV3300S.

**Note:** In other modes (except during a call via Bluetooth), press  on the front panel to switch between different modes.

## Set up Bluetooth connection using NFC (only supporting mobile phones with NFC function)

1. Enable the NFC function of your mobile phone and make sure the screen is active and unlocked.
2. Move your mobile phone towards DV3300S so that the NFC detection area on your mobile phone touches that on DV3300S. You can now connect your mobile phone with or disconnect it from DV3300S conveniently.  
**Note:** For first-time pairing and connection, you will be asked to enter a password. Please enter "0000".

## App Operation

- With the Furrion ES control App (either Android or iOS version), you can use your mobile device as a remote control.
- The App uses BT Low Energy (BLE) technology to connect to DV3300S instead of infrared in the physical remote control, thus getting free of line-of-sight connection.
- While the App checks for compatibility, you can cross-check the specifications of your mobile device to see if it supports BLE technology before installation.
- Find and download "Furrion ES Control" from Google Play (Android) or App Store (iOS) on your mobile device. Run the App as instructed.
- The App works with various models in the Furrion DV range entertainment system.

## Install and use the App

1. Install the ES Control App on your mobile phone.
2. Enable Bluetooth on your mobile phone, and run the APP.
3. Select the device name "DV3300S-4.0-XXXX" (for iPhone) (where X can be any character of A-Z or number 0-9) to connect.
4. Use the available functions on the App to control DV3300S freely.

# Maintenance

## Maintenance and Cleaning of Discs

### Disc Maintenance

1. To keep the disc clean, handle the disc by its edge, and do not touch the disc surface of the play side.
2. Do not stick paper or tape on the disc. If there is glue on the disc surface, wipe it off before using.
3. Do not expose the disc to direct sunlight, or nearby heat sources such as caliduct, or leave it in a car parked in direct sunlight where there can be a considerable rise in temperature.
4. Put the disc inside a disc case after finishing playback.

### Disc Cleaning

1. Before playing, wipe the disc with a clean cloth, and wipe the disc outwards from the disc center.
2. Do not use petrol, thinners, commercially available cleaners or anti-static sprays for plastic LPs to wipe discs.



correct



wrong



correct



wrong

# Troubleshooting

Please read the user manual carefully before using the unit. If you have any problems with this product, please refer to the below troubleshooting guide to help you resolve the issue.

English

TROUBLE/SYMPTOM	SOLUTION
<b>No picture, sound and indication</b>	Ensure that the power switch is on.
	Ensure that the wall inlet is OK.
	Ensure that the power cord is not damaged or the fuse is not blown.
	Ensure that the power connection is OK.
<b>No sound but picture OK</b>	Ensure that the audio output of the unit is in good connection with the TV's audio input.
	Check whether the audio connector is damaged.
	Check whether you have turned down the volume.
	Ensure that the AUDIO setup of the unit is correct.
<b>Black and white picture or screen rolling</b>	Ensure that the audio is not muted.
	Ensure that the TV SYSTEM (e.g. PAL, NTSC) setup is correct.
<b>No picture but sound OK</b>	Ensure that the video output of the unit is in good connection with the TV's video input.
	Ensure that you have turned your TV to the AV input channel connecting to the unit.
	Check whether the video connector is damaged.
	Ensure that the VIDEO setup of the unit is correct.
<b>Flaws in picture or sound</b>	Check whether AUDIO setup is correct.
	Check whether the disc is scratched or stained.
	Check whether the AV connector and output terminal are stained.
	Check whether there is condensation inside the lens. If so, leave the unit off for an hour or so, and then try again.
	Check whether the installation angle is less than 30.
<b>No disc or bad disc</b>	Ensure that you have inserted the disc into the disc slot.
	Check whether the disc has been put in the reverse side.
	Check whether the disc is distorted.
	Check whether the disc is stained or scratched badly.
	Ensure that the disc format is compatible with the unit.
	Ensure that the temperature inside the car is not too high. If so, let the unit cool off until the ambient temperature returns to normal.
	Insert another disc into the disc slot.



# Troubleshooting

TROUBLE/SYMPTOM	SOLUTION
<b>Remote control does not work</b>	Check the batteries of remote control and make sure that they are not flat.
	Direct the remote control to the IR sensor of the unit.
	Check whether there are obstacles between the remote control and IR sensor.
<b>Some function buttons do not work</b>	Turn off the power, then turn on again.
	Reset the unit, then turn on again.
	Remove the front panel from the unit, then put it back and turn on again.
<b>The radio does not work</b>	Check whether the antenna cable is connected firmly, or manually tune for a station.
<b>Functions locked or no response for Bluetooth function</b>	Press <b>RESET</b> with a sharp object such as a clip to reset the unit and load its factory default settings.

# Specifications

English

## General Specification

<b>Power supply requirement</b>	DC 12V
<b>Total power</b>	4x15W RMS
<b>Dimensions</b>	7 <sup>7</sup> / <sub>8</sub> " x 4 <sup>3</sup> / <sub>8</sub> " x 7 <sup>1</sup> / <sub>2</sub> " (200 x 110.5 x 190 mm)

## DVD Deck Specification

<b>Format</b>	DVD/VCD/JPEG/MP4/MP3/WMA/CD
<b>Video system</b>	NTSC/PAL/AUTO (optional)
<b>Audio system</b>	24 bit/96KHz
<b>Loading system</b>	Auto Loading
<b>Mounting angle</b>	0 to +/-30

## Video Specification

<b>Video type</b>	16:9 and 4:3
<b>Video output level</b>	Composite:1.0 ± 0.2Vp-p Load impedance: 75 ohms
<b>Horizontal resolution</b>	600

## Audio Specification

<b>Audio output (Analog audio)</b>	2V
<b>Frequency response</b>	20Hz ~ 20KHz (at 1 KHz 0 dB)
<b>S/N ratio (Audio)</b>	≥60dB (at 1 KHz 0 dB)
<b>Separation</b>	50dB
<b>Speaker output</b>	4 Ω

## Radio Specification

<b>FM section</b>	
<b>Frequency range</b>	87.5MHz - 107.9MHz (US) 87.5MHz - 108.0MHz (EU) 87.5MHz - 107.9MHz (AUS)
<b>Usable sensitivity</b>	3uV
<b>I.F frequency</b>	10.7MHz
<b>AM section</b>	
<b>Frequency range</b>	530KHz -1710KHz (US) 522KHz -1620KHz (EU) 522KHz -1710KHz (AUS)
<b>Bluetooth Specification</b>	
<b>Bluetooth Version</b>	V4.0
<b>Operation Frequency</b>	2.4GHz ( ISM BAND)
<b>Bluetooth Output</b>	4dBm

# Warranty

FURRION WARRANTS FOR A PERIOD OF 1 YEAR FROM DATE OF RETAIL PURCHASE BY THE ORIGINAL END-USE PURCHASER, THAT THIS PRODUCT, WHEN DELIVERED TO YOU IN NEW CONDITION, IN ORIGINAL PACKAGING, FROM A FURRION AUTHORIZED RESELLER AND USED IN NORMAL CONDITIONS, IS FREE FROM ANY DEFECTS IN MANUFACTURING, MATERIALS, AND WORKMANSHIP. IN CASE OF SUCH DEFECT, FURRION SHALL REPLACE OR REPAIR THE PRODUCT AT NO CHARGE TO YOU. THIS WARRANTY DOES NOT COVER: PRODUCTS WHERE THE ORIGINAL SERIAL NUMBERS HAVE BEEN REMOVED, ALTERED OR CANNOT READILY BE DETERMINED; DAMAGE OR LOSS CAUSED BY ACCIDENT, MISUSE, ABUSE, NEGLIGENCE, PRODUCT MODIFICATION, FAILURE TO FOLLOW INSTRUCTIONS IN OWNER'S MANUAL, COMMERCIAL OR INDUSTRIAL USE; DAMAGE OR LOSS CAUSED TO THE DECORATIVE SURFACE OF PRODUCT; TO ANY DATA, SOFTWARE OR INFORMATION; AND NORMAL WEAR AND TEAR. THIS WARRANTY ONLY PROTECTS THE ORIGINAL END-USER ("YOU") AND IS NOT TRANSFERRABLE; ANY ATTEMPT TO TRANSFER THIS WARRANTY SHALL MAKE IT IMMEDIATELY VOID. THIS WARRANTY IS ONLY VALID IN THE COUNTRY OF PURCHASE.

THIS WARRANTY AND REMEDIES SET FORTH ABOVE ARE EXCLUSIVE AND IN LIEU OF ALL OTHER WARRANTIES, REMEDIES AND CONDITIONS, WHETHER ORAL OR WRITTEN, EXPRESS OR IMPLIED. FURRION SPECIFICALLY DISCLAIMS ANY AND ALL IMPLIED WARRANTIES, INCLUDING, WITHOUT LIMITATION, WARRANTIES OF MERCHANTABILITY AND FITNESS FOR A PARTICULAR PURPOSE. IF FURRION CANNOT LAWFULLY DISCLAIM IMPLIED WARRANTIES UNDER THIS LIMITED WARRANTY, ALL SUCH WARRANTIES, INCLUDING WARRANTIES OF MERCHANTABILITY AND FITNESS FOR A PARTICULAR PURPOSE ARE LIMITED IN DURATION TO THE DURATION OF THIS WARRANTY.

No Furrion reseller, agent, or employee is authorized to make any modification, extension, or addition to this warranty.

FURRION IS NOT RESPONSIBLE FOR DIRECT, INDIRECT, SPECIAL, INCIDENTAL OR CONSEQUENTIAL DAMAGES RESULTING FROM ANY BREACH OF WARRANTY OR CONDITION, OR UNDER ANY OTHER LEGAL THEORY, INCLUDING BUT NOT LIMITED TO LOST PROFITS, DOWNTIME, GOODWILL, DAMAGE TO OR REPLACEMENT OF ANY EQUIPMENT OR PROPERTY, ANY COSTS OF RECOVERING, REPROGRAMMING, OR REPRODUCING ANY PROGRAM OR DATA STORED IN OR USED WITH FURRION PRODUCTS. FURRION'S TOTAL LIABILITY IS LIMITED TO THE REPAIR OR REPLACEMENT OF THIS PRODUCT PURSUANT TO THE TERMS OF THIS WARRANTY.

SOME STATES DO NOT ALLOW THE EXCLUSION OR LIMITATION OF INCIDENTAL OR CONSEQUENTIAL DAMAGES OR EXCLUSIONS OR LIMITATIONS ON THE DURATION OF IMPLIED WARRANTIES OR CONDITIONS, SO THE ABOVE LIMITATIONS OR EXCLUSIONS MAY NOT APPLY TO YOU. THIS WARRANTY GIVES YOU SPECIFIC LEGAL RIGHTS, AND YOU MAY ALSO HAVE OTHER RIGHTS THAT VARY BY STATE OR (WHERE APPLICABLE IN THE COUNTRIES WHERE FURRION HAS NON-US/CANADIAN AUTHORIZED DEALERS) COUNTRY. NO ACTION OR CLAIM TO ENFORCE THIS WARRANTY SHALL BE COMMENCED AFTER THE EXPIRATION OF THE WARRANTY PERIOD.

Keep your receipt, delivery slip, or other appropriate payment record to establish the warranty period. Service under this warranty must be obtained by contacting Furrion at **warranty@furrion.com**

Product features or specifications as described or illustrated are subject to change without notice.

# **Bienvenue**

Merci et félicitations pour votre achat de ce système de divertissement Furrion® DV3300S-BL. Avant d'utiliser votre nouvel appareil, veuillez lire ces consignes attentivement. Ce guide d'utilisation contient des informations permettant l'utilisation, l'installation et l'entretien sécuritaire de l'appareil.

Veuillez conserver ce guide d'utilisation en lieu sûr pour le consulter ultérieurement, afin d'assurer votre sécurité et de réduire les risques de blessure. Veuillez aussi remettre le présent manuel à tout nouveau propriétaire de cet appareil.

Le fabricant décline toute responsabilité en cas de dommages dus au non-respect des présentes consignes.

Si vous avez des questions sur nos produits, veuillez nous contacter à **[support@furrion.com](mailto:support@furrion.com)**

# Contenu

<b>Bienvenue</b> .....	<b>35</b>
<b>Contenu</b> .....	<b>36</b>
<b>Sécurité et avis</b> .....	<b>37</b>
Produit laser Classe 1.....	37
Sécurité.....	37
Avis de conformité.....	38
Déclaration de la FCC sur l'exposition aux radiations.....	38
<b>Introduction</b> .....	<b>39</b>
Ce qu'il y a dans la boîte.....	39
Précautions.....	39
Caractéristiques.....	39
Format pris en charge.....	40
<b>Aperçu fonctionnel</b> .....	<b>41</b>
Panneau de commande.....	41
Télécommande.....	42
<b>Avant l'opération</b> .....	<b>45</b>
Schéma de câblage.....	45
Préparer la télécommande.....	49
<b>Opération</b> .....	<b>50</b>
Guide de référence rapide.....	50
Opération commune.....	52
Fonctionnement de la radio.....	53
Fonctionnement de base pour disque/USB.....	54
Fonctionnement avancé pour Disque/USB.....	55
Fonctionnement de configuration du menu du système DVD.....	58
Fonctionnement avec Bluetooth.....	62
Utilisation de l'application.....	63
<b>Entretien</b> .....	<b>64</b>
Entretien et Nettoyage de disque.....	64
<b>Dépannage</b> .....	<b>65</b>
<b>Spécifications</b> .....	<b>67</b>
<b>Garantie</b> .....	<b>68</b>

# Sécurité et avis

## Sécurité

Français



**MISE EN GARDE**  
Risque de choc électrique.  
Ne pas ouvrir.



**ATTENTION :** Pour réduire le risque de choc électrique, ne pas retirer le couvercle (ou l'arrière). Aucune pièce réparable par l'utilisateur à l'intérieur. Confiez l'entretien à un technicien qualifié.

**⚠ ATTENTION**

Pour réduire le risque d'incendie ou d'électrocution, n'exposez pas cet appareil à la pluie ou à l'humidité.

 L'éclair avec le symbole de la flèche, dans un triangle équilatéral, est destiné à alerter l'utilisateur de la présence de tensions dangereuses non isolées dans l'enceinte du produit qui peut être d'une amplitude suffisante pour constituer un risque de choc électrique.

 Le point d'exclamation dans un triangle équilatéral est destiné à alerter l'utilisateur à la présence d'instructions importantes de fonctionnement et de maintenance (entretien) dans la documentation accompagnant l'appareil.

## Produit laser Classe 1

Symbole de produit laser : situé sur le panneau arrière de l'unité, indique que ce lecteur est un produit de classe laser, utilisez uniquement un laser faible et aucun rayonnement dangereux à l'extérieur de l'unité.

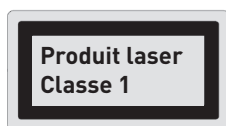

1. Lisez ce manuel d'instructions avant l'installation et l'utilisation.
2. Ne touchez pas la fiche d'alimentation avec les mains mouillées.
3. Éteignez l'alimentation principale lorsque

l'appareil n'est pas utilisé. (Débranchez la fiche d'alimentation de la prise de courant lorsque vous n'avez pas l'intention d'utiliser l'appareil pendant une période prolongée.) Avant de déplacer l'appareil, retirez d'abord le disque de l'unité/du plateau.

4. N'ouvrez pas le couvercle et ne touchez aucun des composants à l'intérieur de l'appareil. Seul un technicien qualifié doit entretenir l'unité.
5. N'exposez pas l'appareil à la lumière directe du soleil ou à des objets proches qui irradient la chaleur, afin d'éviter d'endommager l'unité.
6. Ne placez pas l'appareil dans des conditions humides ou humides. L'humidité affectera le fonctionnement normal et endommagera l'unité.
7. Placer l'appareil sur une surface plane et ventilée. Veuillez vous assurer que les trous de ventilation ne sont pas couverts pour éviter la surchauffe et le dysfonctionnement.
8. Nettoyez le panneau et le boîtier avec un chiffon doux et sec, n'appliquez aucune sorte de diluant, d'alcool ou de vaporisateurs.
9. L'appareil ne doit pas être exposé à des gouttes ou des éclaboussures et aucun objet rempli de liquide, tel qu'un vase, ne doit être placé sur l'appareil.

**⚠ ATTENTION**

- N'ingérez pas la batterie contenue dans la télécommande fournie avec l'appareil car cette batterie représente un risque de brûlure chimique.
- Ce produit contient une pile à coin/bouton.
- Si la pile bouton est avalée, elle peut provoquer de graves brûlures internes en seulement 2 heures et entraîner la mort.
- Gardez les piles neuves et usagées hors de la portée des enfants.
- Si le compartiment de la pile ne ferme pas correctement, arrêtez d'utiliser le produit et gardez-le loin des enfants.
- Si vous croyez que des piles ont été avalées ou placées à l'intérieur de n'importe quelle partie du corps, consultez immédiatement un médecin.

# Sécurité et avis

## ⚠ MISE EN GARDE

- Danger d'explosion si la pile est remplacée incorrectement.
- Remplacez uniquement avec le même type ou un type équivalent.
- La batterie ne doit pas être exposée à une chaleur excessive telle que la lumière du soleil, le feu ou similaire.

## Avis de conformité

L'appareil est conforme à la partie 15 des règles de la FCC. L'utilisation est soumise aux deux conditions suivantes :

1. Cet appareil ne doit pas causer d'interférences nuisibles et
1. Cet appareil doit accepter toute interférence reçue, y compris les interférences pouvant entraîner un fonctionnement indésirable.

### Règles de la FCC

Cet équipement a été testé et déclaré conforme aux limites d'un appareil numérique de classe B, conformément à la partie 15 des règles de la FCC. Ces limites sont conçues pour fournir une protection raisonnable contre les interférences nuisibles dans une installation résidentielle. Cet équipement génère, utilise et peut émettre de l'énergie radiofréquence et, s'il n'est pas installé et utilisé conformément au manuel de l'utilisateur, peut causer des interférences nuisibles aux communications radio.

Cependant, il n'y a aucune garantie que des interférences ne se produiront pas dans une installation particulière. Si cet équipement cause des interférences nuisibles à la réception radio ou télévision, ce qui peut être déterminé en éteignant et en rallumant l'équipement, l'utilisateur est encouragé à essayer de corriger l'interférence à l'aide d'une ou plusieurs des mesures suivantes :

- Déplacer l'antenne de réception.
- Augmenter la distance entre l'équipement et le récepteur.

- Connecter l'équipement à une prise sur un circuit différent de celui auquel le récepteur est connecté.
- Consulter le revendeur ou un technicien radio/TV expérimenté pour obtenir de l'aide.

## Déclaration de la FCC sur l'exposition aux radiations

Cet équipement est conforme aux limites d'exposition aux radiations de la FCC établies pour un environnement non contrôlé. Cet émetteur ne doit pas être situé près de ou fonctionner conjointement avec une autre antenne ou un autre émetteur.

Toutes les marques déposées et non déposées appartiennent à leurs propriétaires respectifs.

Les changements ou modifications non expressément approuvés par la partie responsable de la conformité pourraient annuler l'autorité de l'utilisateur à utiliser l'équipement.

# Introduction

## Ce qu'il y a dans la boîte

Merci d'avoir acheté le système de divertissement Furrion DV3300S-BL. Ce manuel vous aidera à configurer et à utiliser l'appareil. Veuillez lire ce manuel attentivement et conservez ce manuel en lieu sûr pour pouvoir le consulter ultérieurement.

Tout d'abord, vérifiez le contenu de votre boîte avec la liste de contrôle des pièces ci-dessous :

- Ensemble principal
- Télécommande
- Harnais (200 mm)
- Câble adaptateur audio RCA (1,5 m)
- Étiquette volante
- Documents imprimés

Français

## Précautions

Connectez ce produit à un système de batterie au sol à tension négative de 12 V cc qui est standard dans les véhicules nord-américains et européens.

Lors de l'installation de la chaîne stéréo, veillez à ce que toutes les extrémités non utilisées soient terminées par une extrémité isolée afin d'éviter tout court-circuit ou mise à la terre pouvant entraîner un risque d'incendie ou d'électrocution.

Évitez d'insérer des objets étrangers dans la fente de chargement de disque de la chaîne stéréo, car cela entraînerait un dysfonctionnement.

N'exposez pas ce produit à l'humidité ou à un environnement humide. S'il y a de la condensation dans l'écran, attendez 1 heure ou plus pour que l'humidité s'évapore.

Si l'intérieur du véhicule est extrêmement chaud, n'utilisez pas le lecteur tant que la température interne du véhicule ne s'est pas refroidie.

N'utilisez pas de produits de nettoyage sur la face avant du produit, utilisez uniquement un chiffon légèrement humide pour le nettoyage.

N'essayez pas de démonter ou d'ajuster ce produit. Contactez un centre de service pour obtenir de l'aide.

## Caractéristiques

- Syntonisateur numérique AM/FM
- Compatible DVD/CD-R/RW/MP3/MP4/WMA
- Bluetooth avec fonction NFC
- Entrées auxiliaires à l'avant et à l'arrière
- Entrée USB avec fonction de charge
- Sortie audio indépendante multi-pièces à 2 zones
- 1 sortie HDMI avec fonction ARC
- 1 sortie RCA audio/vidéo pour connecter un téléviseur supplémentaire
- 1 x sortie de subwoofer
- Horloge



# Introduction

## Format pris en charge

Format vidéo pris en charge					
Extension de fichier	Récepteur	Codec vidéo	Audio Codec	Résolution	Remarque
.avi .divx	AVI	MPEG-4 Visual DivX 4.xx/5.xx/6.xx/3ivX XviD MPEG-1	Dolby Digital (AC3) WMA/PCM/LPCM AAC-LC (2ch) MPEG-Audio (MP1/MP2/MP3)	720 x 480 (30fps) 720 x 576 (30fps)	
.mpg	MPG	MPEG-1/MPEG-2	Dolby Digital (AC3) LPCM MPEG-Audio (MP1/MP2/MP3)	720 x 480 (30fps) 720 x 576 (30fps)	
.dat	DAT	MPEG-1/MPEG-2	Dolby Digital (AC3) LPCM MPEG-Audio (MP1/MP2/MP3)	720 x 480 (30fps) 720 x 576 (30fps)	
.vob	VOB	MPEG-1/MPEG-2	Dolby Digital (AC3)	720 x 480 (30fps) 720 x 576 (30fps)	
.mp4	MP4	MPEG-4 Visual	Dolby Digital (AC3) WMA/PCM/LPCM AAC-LC (2ch) MPEG-Audio (MP1/MP2/MP3)	720 x 480 (30fps) 720 x 576 (30fps)	
Format audio pris en charge					
Extension de fichier	Audio Codec	Débit	Taux d'échantillonnage	Remarque	
.mp3	MP3	16kbps - 320kbps	8k - 48kHz		
.wma	WMA	16kbps - 320kbps	8k - 48kHz	WMA prend uniquement en charge WMA7/ WMA8/WMA9 (CBR/VBR) (prend uniquement en charge le format 353)	

Remarque : La compatibilité avec les formats de fichiers ci-dessus n'est pas garantie.

# Aperçu fonctionnel

## Panneau de commande

Français

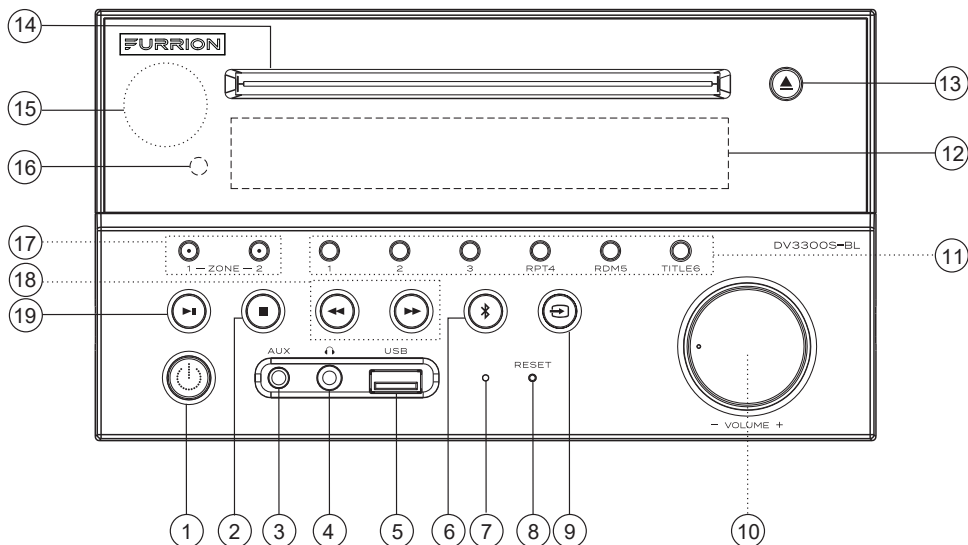

- ① Allumer l'appareil ou passer en mode veille.
- ② Arrêter la lecture.
- ③ **prise AUX**  
Connecter à la prise de sortie audio 3,5 mm d'un appareil auxiliaire.
- ④ **prise**  
Connecter un casque d'écoute.
- ⑤ **prise USB**  
Connecter un périphérique de stockage USB.
- ⑥ **Bluetooth**  
Passer à la source sonore Bluetooth.
- ⑦ **Microphone intégré**
- ⑧ **RESET (RÉINITIALISER)**  
Réinitialiser l'appareil et charger ses paramètres d'usine.

- ⑨ Sélectionner une source audio.
- ⑩ **Bouton VOLUME -/+**  
Tournez le bouton dans le sens des aiguilles d'une montre/dans le sens inverse des aiguilles d'une montre pour augmenter/diminuer le volume.
- ⑪ **Boutons de chiffres (1 à 6)**  
Sélectionner et entrer des chiffres.  
**RPT4** : Sélectionner le mode de lecture répétée.  
**RDM5** : Sélectionner le mode de lecture aléatoire.  
**TITRE 6** : Afficher la liste des titres pendant la lecture de DVD/VCD.
- ⑫ **Écran ACL**
- ⑬ Éjecter le disque.
- ⑭ **Fente de disque**
- ⑮ **zone de détection NFC**

# Aperçu fonctionnel

- 16 **Capteur IR pour télécommande**

---

- 17 **ZONE 1 / ZONE 2**  
Activer ou désactiver la source audio dans chacune des différentes zones où vos haut-parleurs sont connectés.

---

- 18 **◀◀/▶▶**  
Retour/avancement rapide dans un chapitre ou une piste.  
Syntoniser une station de radio.

---

- 19 **⏮**  
Démarrer (reprendre)/mettre en pause la lecture.

## Télécommande

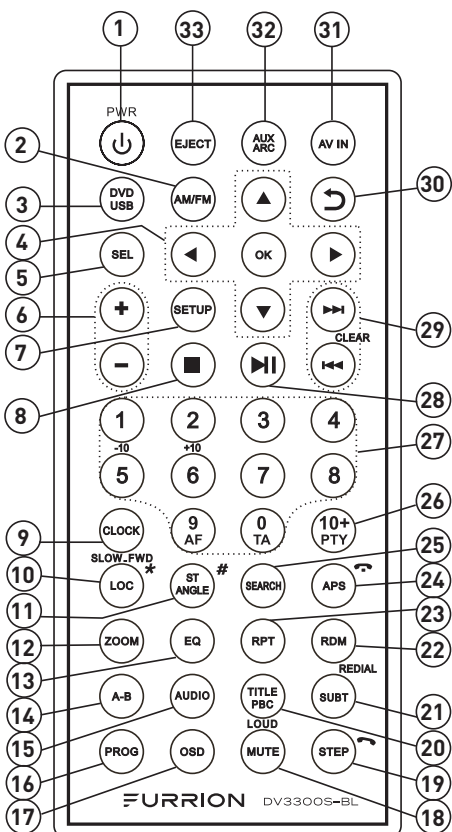

- 1 **PWR**   
Allumer l'appareil ou passer en mode veille.

---

- 2 **AM/FM**  
Passer à la source sonore AM/FM.

---

- 3 **DVD/USB**  
Passer à la source sonore DVD/USB.

---

- 4 **Boutons de navigation**  
▲/▼/◀/▶: Naviguer dans un menu.  
**OK**: Confirmer votre sélection.

---

- 5 **SEL**  
Sélectionner divers paramètres du système.  
Sélectionner un effet sonore pré réglé.

---

- 6 **+/-**  
Augmenter/diminuer le volume.

---

- 7 **SETUP(RÉGLAGE)**  
Accéder au menu du système DVD ou le quitter.

---

- 8 **■**  
Arrêter la lecture.

---

- 9 **CLOCK (HORLOGE)**  
Entrer dans le mode de réglage de l'horloge.  
Afficher l'horloge .

---

- 10 **LOC/SLOW.FWD/\***  
En mode radio,activer ou désactiver le mode local.  
Pendant la lecture du disque, sélectionner une vitesse d'avance lente.

---

- 11 **ST/ANGLE/#**  
En mode FM, basculer entre la sortie sonore stéréo et mono.  
Pendant la lecture d'un DVD, régler l'angle de vue (si disponible).

---

- 12 **ZOOM**  
Pendant la lecture d'un DVD/VCD, effectuer un zoom avant/arrière sur les images.

# Aperçu fonctionnel

- 13 **EQ**  
Sélectionner un effet sonore d'égalisation pré-réglé.
- 
- 14 **A-B**  
Lire en boucle un segment particulier dans un chapitre ou une piste.
- 
- 15 **AUDIO**  
Sélectionner une langue de sous-titres (si disponible) pendant la lecture du DVD. Sélectionner un mode sonore (MONO LEFT, MONO RIGHT ou STEREO) pendant la lecture du VCD.
- 
- 16 **PROG**  
Accéder à la lecture du programme ou la quitter.
- 
- 17 **OSD**  
Afficher l'état de la lecture.
- 
- 18 **MUTE/LOUD (CORRECTION PHYSIOLOGIQUE)**  
Activer ou désactiver la sourdine de la sortie audio.  
Activer ou désactiver l'effet de correction physiologique.
- 
- 19 **STEP/↶**  
Lire un DVD/VCD image par image. Accepter ou faire un appel.
- 
- 20 **TITLE/PBC**  
Afficher la liste des titres pendant la lecture de DVD/VCD.  
Activer/désactiver la fonction PBC (commande de lecture) d'un disque (si disponible).
- 
- 21 **SUBT/REDIAL**  
Sélectionner la langue des légendes pendant la lecture du DVD (si disponible).  
Recomposer le dernier numéro composé.
- 
- 22 **RDM**  
Sélectionner le mode de lecture aléatoire.
- 
- 23 **RPT**  
Sélectionner le mode de lecture répétée.
- 
- 24 **APS/↶**  
Lancer la programmation automatique des stations de radio.  
Balayer les stations de radio pré-réglées. Refuser ou mettre fin à un appel.
- 
- 25 **SEARCH (RECHERCHE)**  
Afficher ou masquer la fenêtre de recherche pendant la lecture du disque.
- 
- 26 **10+/PTY**  
Entrer un nombre supérieur à 9. (Pour l'Europe uniquement) Sélectionner un type de programme (PTY).
- 
- 27 **Boutons de chiffres (0 à 9)**  
Sélectionner et entrer des chiffres.  
**0/TA** : (Pour l'Europe uniquement) Activer/désactiver le mode TA (informations de circulation).  
**5/-10** : Reculer de 10 pistes pendant la lecture MP3/WMA.  
**6/+10** : Avancer de 10 pistes pendant la lecture MP3/WMA.  
**9/AF** : (Pour l'Europe uniquement) Activer/désactiver le mode AF (fréquence alternative).
- 
- 28 **⏮**  
Démarrer (reprendre)/mettre en pause la lecture.
- 
- 29 **⏮/⏭ (CLEAR) (EFFACER)**  
Passer à la piste précédente/suivante. Retour/avancement rapide dans une piste. Syntoniser une station de radio.  
**⏭ (CLEAR)** : Effacer une mauvaise entrée.
- 
- 30 **↶**  
Revenir au menu précédent.
- 
- 31 **AV IN**  
Passer à la source sonore AV IN.
- 
- 32 **AUX/ARC**  
Passer à la source sonore AUX/ARC.
- 
- 33 **Éjecter**  
Éjecter le disque.
-

# Aperçu fonctionnel

## Icônes sur l'écran ACL

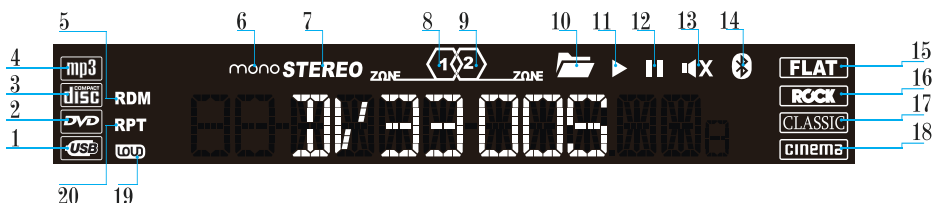

No.	Icône	Description
①	USB	S'allume lorsqu'un périphérique de stockage USB est connecté.
②	DVD	S'allume lorsqu'un DVD est chargé.
③	DISC	S'allume lorsqu'un disque (DVD, VCD, CD) est chargé.
④	MP3	S'allume lorsqu'un disque chargé ou un périphérique de stockage USB connecté contient des fichiers MP3.
⑤	RDM	S'allume pendant la lecture aléatoire.
⑥	MONO	S'allume en mode audio mono.
⑦	STEREO	S'allume en mode audio stéréo.
⑧	ZONE <1>	S'allume lorsque les haut-parleurs ZONE 1 sont sélectionnés.
⑨	ZONE <2>	S'allume lorsque les haut-parleurs ZONE 2 sont sélectionnés.
⑩	FOLDER	S'allume lorsqu'un périphérique de stockage USB connecté comprend plus de 2 dossiers contenant des fichiers lisibles.
⑪	▶	S'allume pendant la lecture du disque ou du périphérique de stockage USB.
⑫		S'allume lorsque la lecture du disque ou du périphérique de stockage USB est en pause.
⑬	🔊 x	S'allume lorsque le son de l'appareil est mis en sourdine.
⑭	BLUETOOTH	S'allume après le jumelage et la connexion Bluetooth réussis.
⑮	FLAT	S'allume lorsque le mode audio plat est sélectionné.
⑯	ROCK	S'allume lorsque le mode audio rock est sélectionné.
⑰	CLASSIC	S'allume lorsque le mode audio classique est sélectionné.
⑱	CINEMA	S'allume lorsque le mode audio cinéma est sélectionné.
⑲	LOUD	S'allume lorsque le mode audio fort est sélectionné.
⑳	RPT	S'allume pendant la lecture répétée.

# Avant l'opération

## Schéma de câblage

Français

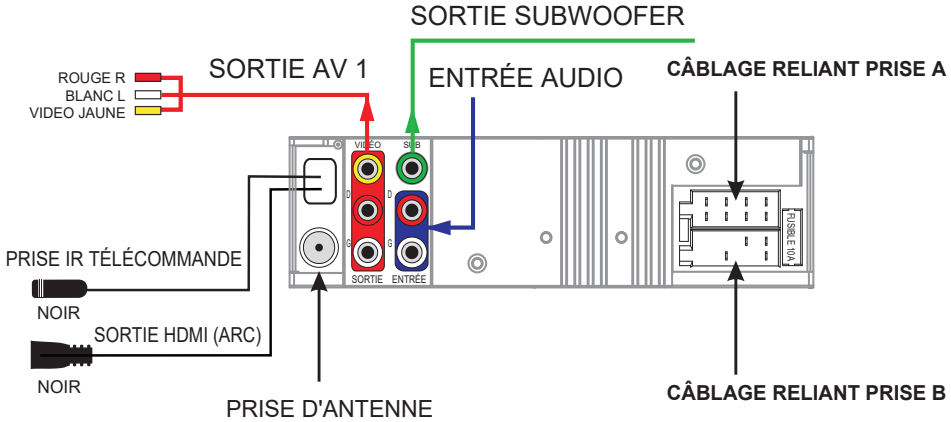

### La description du schéma de câblage pour la prise A et la prise B

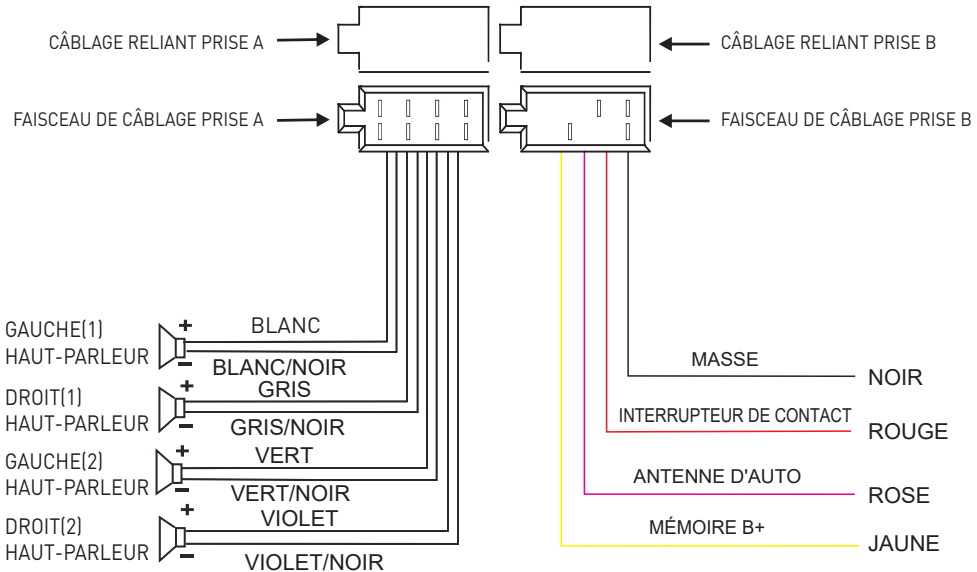

# Avant l'opération

## Aperçu de câblage reliant prise A

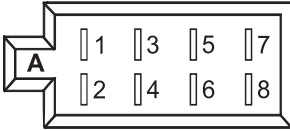

Broche No.	Couleur	Fonction
①	Violet	Droit (2) Haut-parleur (+)
②	Violet/Noir	Droit (2) Haut-parleur (-)
③	Gris	Droit (1) Haut-parleur (+)
④	Gris/Noir	Droit (1) Haut-parleur (-)
⑤	Blanc	Gauche (1) Haut-parleur (+)
⑥	Blanc/Noir	Gauche (1) Haut-parleur (-)
⑦	Vert	Gauche (2) Haut-parleur (+)
⑧	Vert/Noir	Gauche (2) Haut-parleur (-)

Français

## Aperçu de câblage reliant prise B

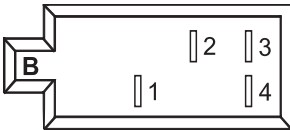

Broche No.	Couleur	Fonction
①	Jaune	+ 12V CC Mémoire B+
②	Rose	Antenne d'auto
③	Rouge	Interrupteur d'allumage + 12V CC
④	Noir	Alimentation électrique (-12 CC)

# Avant l'opération

Français

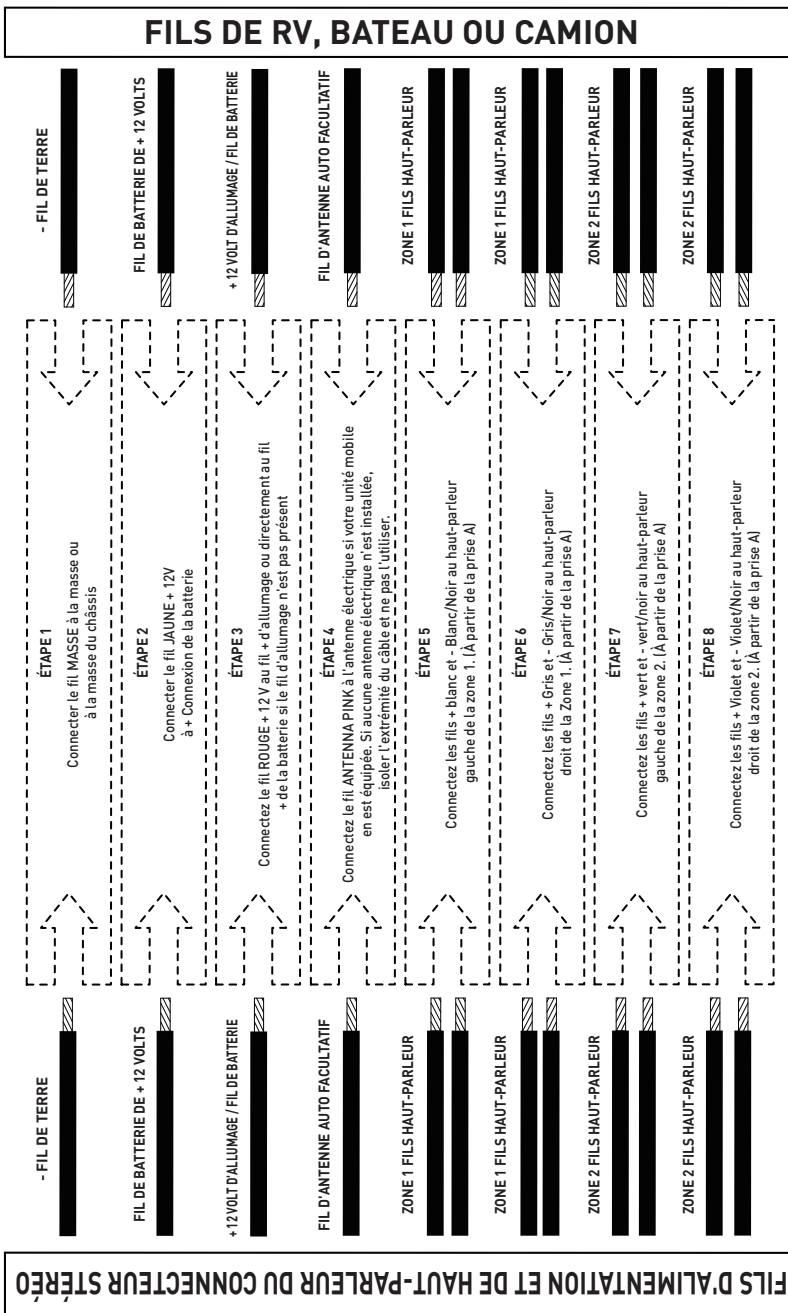



# Avant l'opération

## Emplacement

1. Choisissez un emplacement de montage à l'écart des zones humides, des sources d'eau, des appareils ou de tout équipement pouvant émettre de la chaleur.
2. Sélectionnez une zone sur un mur ou une armoire qui est libre de câbles, de carburant ou de freins et assurez-vous que la zone située derrière la fixation murale comporte un trou d'évent ou une boîte fermée et suffisamment d'espace autour de l'arrière pour refroidir.
3. Assurez-vous, lorsque la chaîne stéréo est montée dans la découpe, que les fils à l'arrière de l'appareil ne sont pas appuyés contre le dissipateur de chaleur.

## Installation de l'unité

- Avant d'installer finalement l'unité, connecter le câblage temporairement et s'assurer que l'unité et le système fonctionnent correctement.
  - Fixer l'unité avec des vis selon le schéma suivant.
1. Retirer la coque en plastique des panneaux avant de l'unité.
  2. Fixer l'unité avec 4 vis autotaraudeuses à tête cylindrique n° 8.
  3. Remettre la coque en plastique du panneau avant sur l'unité.

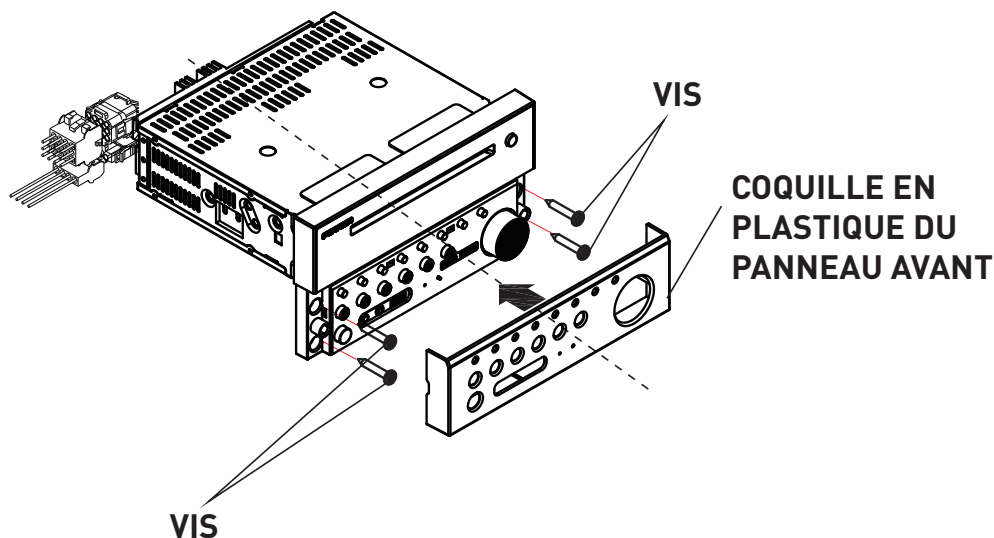

# Avant l'opération

## Préparer la télécommande

1. Avant d'utiliser la télécommande pour la première fois, retirez la feuille isolante de la télécommande dans le sens indiqué par la flèche. (Fig. 1)

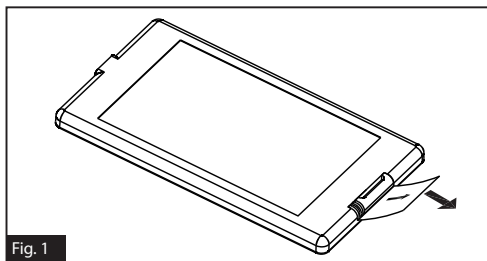

2. Appuyez sur le bloc de blocage mobile dans la direction indiquée par la flèche A (Fig.2), puis retirez le porte-pile de la télécommande en suivant la direction indiquée par la flèche B. (Fig.2)

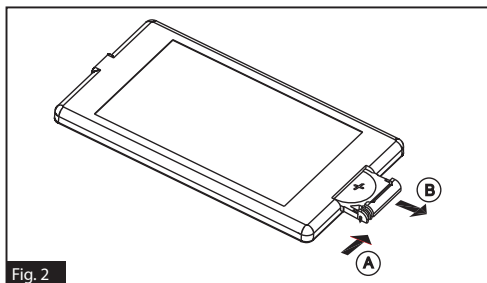

3. Remplacez l'ancienne pile par une pile neuve avec la polarité (+) vers le haut. (Fig.3)
4. Insérez le support de la pile à la position d'origine dans la télécommande. (Fig.3)

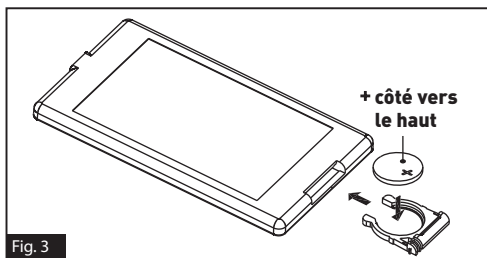





## Remarque sur la pile de la télécommande

1. Une mauvaise utilisation d'une pile peut provoquer une surchauffe ou une explosion qui pourrait entraîner des blessures ou un incendie.
2. Une fuite de la pile peut endommager la télécommande. Durée de vie de la batterie : 6 mois avec une utilisation normale à température ambiante normale.
3. Ne court-circuitez pas la pile.
4. Ne jetez pas la pile dans le feu.
5. Pour éviter tout risque d'accident, gardez la pile hors de portée des enfants.



# Opération

## Guide de référence rapide

### Opération Générales

Marche/arrêt, attente	Appuyer sur  pour mettre l'appareil en marche ou passer en mode veille. Appuyer longuement sur  pour éteindre l'appareil.
Sourdine	Appuyer sur le bouton <b>MUTE</b> sur la télécommande pour couper l'audio.  clignotera sur l'affichage. Appuyer sur <b>MUTE</b> de nouveau pour annuler.
Sélection d'une source	Appuyer plusieurs fois sur  pour sélectionner Syntonisateur, Disque (après avoir inséré un disque), USB (après l'insertion d'une clé USB), BT, ARC, AV IN et mode AUX.
Ajuster le volume	Tourner <b>VOLUME -/+</b> pour ajuster le volume.
Sélectionner une fonction/un paramètre	1. Appuyez sur <b>SEL</b> une ou plusieurs fois pour sélectionner BASS (sans EQ pré-réglé), TRE (sans EQ pré-réglé), BAL, EQ ou BEEP. 2. Tournez le bouton <b>VOLUME -/+</b> pour sélectionner une fonction / un paramètre.
Sélectionnez un égaliseur pré-réglé	Appuyez sur <b>EQ</b> sur la télécommande une ou plusieurs fois, ou appuyez sur le bouton <b>VOLUME -/+</b> sur le panneau avant pour activer le mode EQ, puis tournez le bouton <b>VOLUME -/+</b> pour sélectionner les modes EQ, CINEMA, ROCK, CLASSIC ou FLAT. L'effet sonore changera en conséquence.
Réglage de l'horloge	1. Appuyez sur et maintenez <b>CLOCK</b> enfoncé sur la télécommande pour passer en mode de réglage de l'horloge. 2. Tournez le bouton <b>VOLUME -/+</b> pour régler l'heure. 3. Appuyez sur le bouton <b>VOLUME -/+</b> pour entrer dans le réglage des minutes. 4. Tournez le bouton <b>VOLUME -/+</b> pour régler les minutes. L'heure de l'horloge est réglée automatiquement après quelques secondes d'inactivité.
Activer/désactiver l'effet de volume	Appuyer et maintenir enfoncé le bouton <b>LOUD</b> sur la télécommande pour mettre en fonction ou hors fonction le mode fort.
Sélection des haut-parleurs	Appuyer sur le bouton <b>ZONE 1/ZONE 2</b> pour sélectionner la sortie du haut-parleur. "ZONE <1 >" ou "ZONE <2>" s'affiche sur l'écran ACL une fois qu'il est sélectionné.
Réinitialiser	Appuyez sur <b>RESET (Réinitialiser)</b> avec un objet pointu pour réinitialiser l'appareil et charger ses paramètres d'usine.

### Fonctionnement de Bluetooth

Accepter ou composer l'appel	Appuyer sur  pour accepter, composer ou recomposer un appel.
Rejeter ou mettre fin à l'appel	Appuyer sur  pour rejeter ou mettre fin à un appel.

# Opération

## Fonctionnement de la radio

Sélectionner la région de radio	Appuyez sur et maintenez ►   enfoncé pendant 5 secondes pour régler la région de radio AM/FM(Europe/USA1/USA2/AUSTRALIA).
Réglage manuel	Appuyer sur le bouton ◀◀/▶▶ pour déplacer la fréquence radio vers le bas ou vers le haut, une station à la fois.
Syntonisation automatique	Appuyez sur et maintenez ◀◀/▶▶ enfoncé pour rechercher automatiquement la station la plus forte suivante.
Sélectionner une bande	Maintenez enfoncée la touche ↻ sur le panneau avant ou appuyez sur <b>AM/FM</b> sur la télécommande pour sélectionner FM1, FM2, FM3, AM1 ou AM2.
Stocker et rappeler une station pré-réglée	Appuyer et maintenir enfoncé l'un des <b>six boutons pré-réglés (1-6)</b> pour enregistrer la fréquence actuelle. Appuyer sur le bouton de pré-réglage correspondant pour rappeler la fréquence mémorisée.
Enregistrer automatiquement les stations	Appuyer et maintenir enfoncé le bouton <b>APS</b> sur la télécommande ou appuyer et maintenir enfoncé ■ sur le panneau avant pour enregistrer automatiquement les six stations ayant les fréquences les plus fortes dans la bande actuelle. Jusqu'à 18 stations FM et 12 stations AM peuvent être enregistrées.
Balayer les stations pré-réglées	Appuyer brièvement sur le bouton <b>APS</b> sur la télécommande ou appuyer sur le bouton ■ sur le panneau avant pour balayer les pré-réglages 1 à 6 dans la bande actuelle.
LOC	Appuyer sur le bouton <b>LOC</b> sur la télécommande pour activer/désactiver LOC.
Stereo/mono	En mode FM, appuyer sur le bouton <b>ST</b> sur la télécommande pour sélectionner le mode stéréo ou mono.

## Fonctionnement du disque/USB

Insérer un disque	Avec l'étiquette vers le haut, insérer un disque dans la fente du disque. Le disque commence automatiquement la lecture.
Éjecter le disque	Appuyer sur <b>EJECT</b> ou ▲ pour éjecter le disque.
Sélectionnez le chapitre/piste	Appuyer sur le bouton ◀◀/▶▶ pour passer à la piste / chapitre précédent ou suivant.
Retour/avance rapide	Appuyer et maintenir enfoncé le bouton ◀◀/▶▶ pour avancer ou reculer rapidement.
Mettre en pause la lecture	Appuyer sur ►   pour arrêter temporairement la lecture. Appuyer à nouveau sur ►   pour reprendre la lecture.
Arrêter la lecture	Appuyer sur ■ une fois pour interrompre la lecture. Appuyer sur ►   pour reprendre. Appuyer sur ■ à deux fois pour arrêter la lecture. Puis appuyer sur ►   pour commencer la lecture depuis le début du premier chapitre/piste.
Répéter	Appuyer sur <b>RPT</b> pour répéter la piste ou le chapitre en cours de lecture. Appuyer sur <b>RPT</b> pour reprendre.
Aléatoire	Appuyer sur <b>RDM</b> pour jouer chaque piste dans un ordre aléatoire. Appuyer de nouveau sur <b>RDM</b> pour reprendre.
Titre	En mode DVD/VCD, appuyer sur <b>TITLE</b> sur la télécommande pour afficher la liste des titres.



# Opération

## Opération commune

### Allumer l'appareil ou passer en mode veille

Appuyer sur  pour allumer l'appareil ou passer en mode veille.

### Sélection d'une source

1. Utilisez  sur le panneau avant.  
Appuyer plusieurs fois sur  pour sélectionner Syntonisateur, Disque (après avoir inséré un disque), USB (après l'insertion d'un périphérique de stockage USB), BT, ARC, AV IN et mode AUX.

**Remarque:** Appuyer  pour entrer directement dans le mode Bluetooth. Appuyer à nouveau pour revenir au mode de lecture actuel.

2. Utiliser les boutons correspondants de la télécommande.

**DVD / USB** - dès qu'un DVD ou une clé USB est inséré dans l'appareil, l'appareil bascule automatiquement pour afficher ce menu source. Si un disque a déjà été inséré et que l'appareil lit depuis une autre source, vous pouvez appuyer sur **DVD/USB** pour sélectionner l'option DVD.

**AM / FM** - Appuyez sur cette touche de la télécommande pour faire défiler les options FM1, FM2, FM3, AM1, AM2. Pour commuter le récepteur AM/FM de cet appareil entre les fréquences américaines et européennes, appuyer et maintenir enfoncé  sur le panneau avant pendant 5 secondes jusqu'à ce que la région s'affiche à l'écran.

**AUX/ARC** - Appuyez une ou plusieurs fois sur ce bouton pour faire défiler les entrées AUX disponibles pour l'appareil.

**AUX** - connexion à l'avant de l'appareil (fonction d'entrée audio).

**HDMI OUT (ARC)** - Prise à l'arrière de l'appareil, utilisée pour connecter un téléviseur avec la fonction Audio Return Channel. Assurez-vous que la fonction ARC du téléviseur est activée.

\* Pour plus de détails sur le réglage et l'utilisation de votre téléviseur, reportez-vous au mode d'emploi du téléviseur.

**À propos du canal de retour audio (ARC)**

L'ARC permet aux signaux audio de voyager

dans les deux sens par HDMI. Si vous connectez un téléviseur prenant en charge HDMI Control et ARC avec un seul câble HDMI, vous pouvez émettre un signal vidéo/audio vers le téléviseur ou transmettre le son du téléviseur à l'appareil. Si des bruits sont produits par les haut-parleurs raccordés à l'appareil car les signaux audio TV reçus par l'unité avec ARC ne sont pas pris en charge par celle-ci, utilisez les haut-parleurs du téléviseur.

**AV IN** - Prise à l'arrière de l'appareil pour raccorder une source audio externe.

### Ajuster le volume

Tournez le bouton **VOLUME +/-** dans le sens des aiguilles d'une montre pour augmenter le volume ou tournez dans le sens contraire des aiguilles d'une montre pour diminuer le volume.

### Sourdine

1. Appuyer sur le bouton **MUTE** sur la télécommande pour couper l'audio. "MUTE" clignotera sur l'affichage.
2. Appuyer sur **MUTE** de nouveau pour annuler.

### Afficher et régler l'horloge

1. Appuyez sur **CLOCK** sur la télécommande pour afficher l'horloge sur l'écran ACL.
2. Pour régler l'horloge, maintenez enfoncée la touche **CLOCK** sur la télécommande pour passer au mode de réglage de l'horloge. Tournez le bouton **VOLUME +/-** (ou appuyez sur le bouton **+/-** sur la télécommande) pour régler l'heure.  
Tournez le bouton **VOLUME +/-** (ou appuyez sur le bouton **SEL** sur la télécommande) pour entrer le réglage des minutes.  
Tournez le bouton **VOLUME +/-** (ou appuyez sur le bouton **+/-** sur la télécommande) pour régler les minutes.  
L'heure de l'horloge est réglée automatiquement après quelques secondes d'inactivité.

### Sélectionner un mode d'égalisation prédéfini

Appuyez sur **EQ** sur la télécommande (ou appuyez sur le bouton **VOLUME +/-** du panneau avant pour

# Opération

activer le mode EQ, puis tournez le bouton **VOLUME +/-** pour sélectionner EQ, CINEMA, ROCK, CLASSIC ou FLAT.

L'effet sonore sera changé.

## Activer / désactiver le mode FORT

Appuyer et maintenir enfoncé le bouton **HOLD** sur la télécommande pour activer / désactiver le mode FORT.

## Ajuster les courbes d'égaliseur sonore

1. Appuyez sur le bouton **SEL** sur la télécommande une ou plusieurs fois pour sélectionner une courbe d'égalisation sonore : VOL, BAS (sans EQ préréglé), TRE (sans EQ préréglé), BAL ou BEEP (ACTIVÉ/DÉSACTIVÉ).
2. Tournez le bouton **VOLUME +/-** (ou appuyez sur le bouton **+/-** sur la télécommande) pour régler le niveau.

## Sélectionner ZONE 1/2

Appuyez sur le bouton **ZONE 1** ou **2** pour activer ou désactiver la source audio dans chacune des différentes zones auxquelles vos enceintes sont connectées. "ZONE <1 >" ou "ZONE <2>" s'affiche sur l'écran ACL une fois sélectionné.

## Revenir au menu précédent

Appuyer sur le bouton  ou **TITLE** sur la télécommande.

## Réinitialiser l'unité

Lorsque l'affichage est incorrect ou que les touches de fonction ne sont pas efficaces ou que le son est déformé, utilisez un objet pointu pour appuyer sur le bouton **RESET**, qui réinitialisera l'unité aux valeurs par défaut et rétablira les fonctions correctes.

## Fonctionnement de la radio

### Sélectionnez une région de radio

En mode RADIO, appuyez et maintenir enfoncé  pendant environ 5 secondes pour sélectionner votre fréquence souhaitée EUROPE, USA1, USA2 ou AUSTRALIE.









### Sélectionnez la bande AM/FM

En mode radio, maintenez la touche  enfoncée sur le panneau avant (ou appuyez sur le bouton **AM/FM** de la télécommande) une ou plusieurs fois pour sélectionner la bande radio souhaitée : FM1, FM2, FM3, AM1 ou AM2.

La bande sélectionnée sera affichée sur le panneau avant.



### Syntoniser/rechercher des stations de radio

En mode radio:

- Appuyez et maintenir enfoncé le bouton  /  sur le panneau avant (ou appuyez et maintenir enfoncé le bouton  /  sur la télécommande) pour rechercher automatiquement vers le bas / vers le haut pour trouver une station disponible à partir de la fréquence actuelle.
- Appuyez sur le bouton  /  sur le panneau avant (ou appuyez sur le bouton  /  sur la télécommande) pour rechercher manuellement vers le haut ou vers le bas avec la méthode pas à pas pour trouver votre station souhaitée de la fréquence actuelle.

### Utiliser la fonction / APS

En mode radio :

1. Maintenez enfoncé le bouton  sur le panneau avant (ou **APS** sur la télécommande) pour rechercher des fréquences radio suffisamment puissantes (à partir de la fréquence la plus basse et jusqu'à la fin du cycle de recherche). Ensuite, les 6 stations les plus puissantes sont préréglées sur la banque de mémoire du numéro de préréglage correspondant. L'opération AS est appliquée dans chaque banque de la bande sélectionnée. Lorsque l'opération AS est terminée, elle reprend la diffusion sur le M1. (Il peut stocker 3x6 stations pour FM et 2x6 stations pour AM en tout)
2. En appuyant brièvement sur le bouton **APS** sur la télécommande ou en appuyant sur le bouton  sur le panneau avant, la radio recherche chaque station préréglée du M1. Lorsque le niveau de champ est supérieur au niveau de seuil du niveau d'arrêt, la radio se maintient à ce nombre prédéfini

# Opération

pendant quelques secondes en relâchant la sourdine, puis recherche à nouveau. Après avoir terminé un cercle de recherche, il va arrêter de chercher sur le M1.

## REMARQUE:

- Dans la bande FM, FM1, FM2, FM3 est vérifié une fois à la fois.
- Dans la bande AM, AM1, AM2 est vérifié une fois à la fois.

## Utiliser les boutons de numéros préréglés (1 à 6)

En mode radio :

1. Pour mémoriser la fréquence actuelle sur la bande actuelle, appuyer et maintenir enfoncé l'une des six touches de préréglage (1-6).
2. Pour rappeler la mémoire préréglée sur la bande actuelle, appuyez sur l'un des boutons de préréglage (1-6).

## Basculer entre STEREO/MONO

Appuyez sur **ST** sur la télécommande une ou plusieurs fois pour sélectionner le mode STEREO ou MONO en mode FM.

## Utiliser la fonction LOC ON/OFF

1. En mode radio, lorsque les signaux des stations radio distantes sont très faibles et que la réception est mauvaise pendant la syntonisation, appuyez sur le bouton **LOC** de la télécommande pour désactiver la fonction LOC, puis syntonisez de nouveau les stations de radio distantes.
2. En mode radio, les signaux trop forts émis par les stations de radio locales peuvent provoquer des interférences. Appuyez sur **LOC** une ou plusieurs fois pour sélectionner le mode LOC, puis syntonisez à nouveau la station locale si nécessaire.

## Fonctionnement de base pour disque/USB

### Commencer la lecture

1. Appuyer sur  pour allumer l'appareil.
2. Allumez le téléviseur à partir duquel la sortie



vidéo est connectée à l'entrée vidéo de l'appareil.

- Si rien ne s'affiche sur l'écran du téléviseur lorsque l'appareil est allumé, assurez-vous que le téléviseur a été réglé sur l'entrée vidéo droite (pas sur la chaîne de télévision). Par exemple, si vous raccordez ENTRÉE VIDEO1 du téléviseur et un lecteur DVD, vous devez régler TV sur VIDEO1.
3. Insérez un disque dans la FENTE DU DISQUE (avec le côté étiqueté vers le haut).





### Remarque:

- Pour certains disques gravement rayés ou de mauvaise fabrication ou de mauvaise qualité d'enregistrement, il peut ne pas jouer.
- Si le lecteur ne peut pas lire le disque dans des conditions normales, essayez d'éjecter et de recharger le disque.
- En plus des CD et DVD normaux, cette unité prend en charge la lecture de CD-R, CD-R/W, DVD-R et DVD-R/W également; cependant, en fonction de la conditions de l'équipement d'enregistrement, du programme d'enregistrement ou du disque lui-même, certains CD-R, CD-R/W, DVD-R ou DVD-R/W peuvent ne pas être lus.
- En cas d'enregistrement CD-R, CD-R/W, DVD-R ou DVD-R/W, une vitesse d'enregistrement trop élevée peut entraîner une mauvaise qualité du signal et il est donc recommandé de sélectionner une vitesse d'enregistrement aussi basse que possible.

### Mettre en pause la lecture

Lors de la lecture de disques DVD/VCD/CD/MP4/MP3/WMA, appuyez  pour mettre en pause la lecture, appuyez sur le bouton  à nouveau pour reprendre la lecture normale.

### Arrêter la lecture

- Lors de la lecture de disques DVD/VCD/MP3/WMA/CD, appuyez  une fois pour mettre en pause la lecture, puis appuyez  pour reprendre la lecture normale.
- Pendant la lecture, appuyez sur  à deux fois pour arrêter la lecture, puis appuyez sur  pour commencer la lecture depuis le début du premier chapitre/piste.

# Opération

## Sélectionnez le chapitre / piste

Appuyez ◀◀/▶▶ sur le panneau avant (ou ◀◀/▶▶ sur la télécommande) pendant la lecture pour sélectionner le chapitre / piste précédent ou suivant à lire.

**Remarque :** Vous pouvez maintenir enfoncé un des boutons ◀◀/▶▶ sur le panneau avant (ou ◀◀/▶▶ sur la télécommande) pour reculer/avancer rapidement dans un chapitre/une piste.

## Sélectionnez le chapitre/piste avec les boutons avec des chiffres

- Lors de la lecture de disques DVD/VCD (PBC OFF)/MP3/WMA/CD, appuyez sur l'un des boutons (0-9) pour sélectionner et lire directement de la 1ère à la 9ème piste/chapitre.
- Si vous souhaitez lire la piste/chapitre avec un numéro supérieur à 9, utilisez les touches 10+, 0-9. Par exemple, pour lire la 13ème plage / chapitre, appuyez d'abord sur le bouton 10+, puis appuyez sur le bouton 3; pour jouer la 34e piste/chapitre, appuyez d'abord sur le bouton 10+ à 3 reprises, puis appuyez sur le bouton 4.

**Remarque:** Appuyer et maintenir enfoncé les boutons +10 ou -10 vous permettra de monter ou descendre 10 pistes à la fois (uniquement pour MP3/WMA).

## Sélectionnez le chapitre/piste avec le menu racine/PBC (si disponible)

### Pour DVD:

1. Appuyer sur le bouton **TITLE** sur la télécommande pour afficher la liste des titres.
  2. Appuyez sur les touches de direction pour sélectionner le titre souhaité, puis appuyez sur le bouton **OK** ou ▶|| pour ouvrir le menu racine du titre sélectionné.
  3. Appuyez sur les touches de direction pour sélectionner le chapitre souhaité, appuyez enfin sur **OK** ou ▶|| pour lire le chapitre sélectionné.
- Pendant la lecture, appuyer sur le bouton **TITLE** sur le panneau avant (ou appuyer longuement sur le bouton **TITLE** sur la télécommande) peut afficher directement le menu racine du titre en cours de lecture, puis effectuer la même opération pour reprendre la lecture normale.

### Pour VCD:

1. Lorsque vous commencez à activer la fonction PBC, la lecture commencera depuis le début du disque jusqu'à ce qu'il affiche le menu PBC (si disponible) sur l'écran du téléviseur.
2. Appuyez sur les touches de numéro pour sélectionner la piste à lire.

### Pour MP3/WMA:

- Pendant la lecture, le menu racine est affiché sur l'écran du moniteur en tout temps (et le bouton **TITLE/PBC** n'est pas disponible).
- Appuyez sur les touches de direction pour sélectionner le dossier souhaité, puis appuyez sur le bouton **OK** ou ▶|| pour ouvrir le dossier. Appuyez sur les boutons de direction pour sélectionner le fichier désiré, appuyez enfin sur le bouton **OK** pour lire le fichier sélectionné.

### Pour CD:

Le bouton **TITLE/PBC** est désactivé.

## Terminer la lecture

1. Appuyer ▲ pour éjecter le disque.
2. Appuyer et maintenir enfoncé ⏻ sur le panneau avant (ou appuyer ⏻ sur la télécommande) pour éteindre le stéréo.

## Fonctionnement avancé pour Disque/USB

### Avance/retour rapide

Pendant la lecture normale, appuyer et maintenir enfoncé ◀◀/▶▶ sur le panneau avant à plusieurs reprises (ou ◀◀/▶▶ sur la télécommande) pour avancer ou reculer rapidement aux vitesses suivantes : x2, x4, x8, x16, x20, normal.

Pendant avance/retour rapide, appuyez ▶|| pour reprendre la lecture normale.

### Avance lente

- Pendant la lecture, appuyez sur le bouton **SLOW\_FWD** sur la télécommande pour exécuter la fonction Avance lente.
- Avec chaque pression du bouton **SLOW\_FWD**, la vitesse de lecture diminue. Les niveaux de vitesse dans Avance lente sont les suivants : x1/2, x1/3, x1/4, x1/5, x1/6, x1/7, normal.



# Opération

- Pendant l'avance lente, appuyez ►|| pour reprendre la lecture normale.

**Remarque:** La fonction est seulement pour la vidéo.

## Lire image par image

1. Si l'unité lit actuellement un disque DVD/VCD, appuyez **STEP** de la télécommande consécutivement pour afficher l'image fixe en avant, pas à pas.
2. Appuyer ►|| pour reprendre la lecture normale.

## Lecture répétée

### Répétition UNIQUE/MULTIPLE

1. En mode de lecture de disque DVD : Appuyer sur le bouton **RPT** pour sélectionner REP CHAPTER, REP TITLE, REP ALL, ou REP OFF.
2. En mode de lecture de disque VCD (PBC OFF)/CD : Appuyer sur le bouton **RPT** pour sélectionner REP ONE, REP ALL ou OFF. Quand il est dans l'état PBC ON, pendant la lecture d'un disque VCD, le bouton **RPT** n'est pas disponible.
3. En mode de lecture de disque MP3/WMA : Appuyer sur le bouton **RPT** pour sélectionner REP ONE, REP DIR, REP ALL, ou OFF.

### Répétition A-B

Appuyer sur le bouton A-B sur la télécommande si vous souhaitez répéter un segment spécifique sur un disque que vous définissez :

1. Appuyer sur le bouton **A-B** à un point (A) où vous voulez que ce soit le point de départ du segment à répéter.
  2. Appuyer de nouveau sur le bouton **A-B** sur un point (B) où vous voulez que ce soit le point terminal du segment de répétition. Ensuite, il effectuera la lecture du segment de manière répétitive.
- Pour annuler le mode de répétition **A-B** et reprendre la lecture normale, appuyez sur le bouton **A-B** pour la troisième fois.

### Remarque:

Pendant la lecture d'un DVD/VCD/MP3/WMA/CD, les points A et B doivent être dans la même piste.

## Lecture à partir d'un chapitre/piste spécifié ou à une heure spécifiée

### Lors de la lecture de disques DVD:

1. Appuyez sur la touche **SEARCH** sur la télécommande pour afficher une interface et mettre en surbrillance l'élément de titre.
2. Utilisez les touches de numéro pour saisir le numéro de série du titre.
3. Utilisez les boutons de direction pour mettre en surbrillance l'élément de chapitre, puis utilisez les touches numériques pour saisir le numéro de série du chapitre.
4. Appuyez **OK** ou ►|| pour lire le chapitre sélectionné.

### Lors de la lecture de disques VCD/MP3/WMA/CD:

1. Appuyez sur le bouton **SEARCH** sur la télécommande pour afficher une interface et mettre en surbrillance l'élément de piste.
2. Utilisez les touches de numéro pour saisir le numéro de série de la piste, enfin appuyez sur **OK** ou ►|| pour lire la piste sélectionnée.

## Lecture aléatoire

Lors de la lecture de disques DVD/VCD (PBC OFF)/MP3/WMA/CD, appuyez sur le bouton **RDM** pour basculer entre ALÉATOIRE ON / ALÉATOIRE OFF. En mode RANDOM ON, il jouera au hasard.

## Lecture dans un angle différent

Lors de la lecture de disques DVD, appuyez sur le bouton **ANGLE** sur la télécommande à plusieurs reprises pour afficher dans un angle différent.

### Remarque:

- Cette fonction est seulement pour les disques DVD avec la fonction angle.
- Le bouton **ANGLE** n'est pas disponible pour les disques VCD/MP3/WMA/CD.

## Zoom avant/arrière pendant la lecture

1. En mode DVD/VCD, pendant la lecture, appuyez sur le bouton **ZOOM** sur la télécommande à plusieurs reprises pour agrandir une certaine zone des images sur l'écran avec ces multiples : ZOOMx2, ZOOMx3, ZOOMx4, ZOOMx1/2, ZOOMx1/3, ZOOMx1/4, ZOOM OFF.

# Opération

- Appuyez sur l'un des boutons de direction pour sélectionner la zone que vous souhaitez agrandir.

## Changer la langue de la légende

Lors de la lecture de disques DVD, appuyez sur le bouton **SOUS-TITRE** plusieurs fois sur la télécommande pour sélectionner la langue de la légende ou désactiver la légende (si disponible).

**Remarque :** Lors de la lecture de disques VCD/MP3/WMA/CD, le bouton n'est pas disponible.

## Changer la langue de la légende

- Lors de la lecture de disques DVD, appuyez sur le bouton **AUDIO** plusieurs fois sur la télécommande pour sélectionner le type de langue souhaité (si disponible).
- Lors de la lecture de disques VCD, appuyez sur le bouton **AUDIO** plusieurs fois sur la télécommande pour sélectionner le mode audio des fonctions MONO L, MONO R et Stereo (sans utiliser de langue).
- Lors de la lecture de disques CD/WMA/MP3, le bouton **AUDIO** sur la télécommande est invalide.

## Regardez par-dessus l'état de lecture

Lors de la lecture de disques DVD/VCD/CD, appuyez sur le bouton **OSD** sur la télécommande pour activer/désactiver l'état de lecture.

- Pour les disques DVD, cette fonction vous permet d'afficher des informations telles que le titre actuel et les numéros de chapitre, ainsi que le temps écoulé et le temps restant du titre et du chapitre en cours, etc.
- Pour les disques VCD/CD, cette fonction vous permet d'afficher des informations telles que le numéro de la piste en cours, le temps écoulé et le temps restant de la piste en cours et du disque entier.

## Lecture du programme

CELA vous permet de saisir l'ordre dans lequel vous souhaitez lire certains chapitres/plages sur les disques DVD/VCD/MP3/WMA/CD.

- Pendant la lecture, appuyez sur le bouton **PROG** sur la télécommande pour entrer dans une interface de programme comme suit :

Pour les disques DVD/MP3/WMA

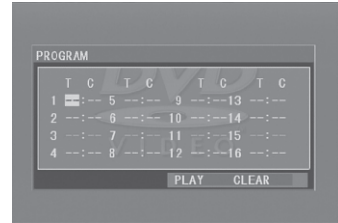

Pour les disques VCD/CD

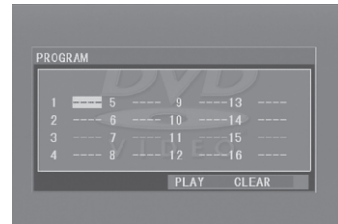

- Utilisez les boutons de direction pour déplacer le curseur sur l'endroit désiré pour entrer le numéro de séquence.
- Utilisez le bouton numérique pour saisir le numéro de séquence désiré du titre/chapitre/piste avec la séquence désirée.
- Appuyer ►|| directement, ou utilisez le bouton de direction pour déplacer le curseur sur **PLAY**, puis appuyez sur le bouton **OK** de la télécommande pour lire les titres/chapitres/plages programmés dans l'ordre programmé.
- Pour quitter la lecture du programme, appuyez sur ■, puis sur ►||, ou appuyez à deux reprises sur le bouton **PROG**.
- Pour supprimer tous les numéros de séquence programmés, déplacez le curseur sur **CLEAR**, puis appuyez sur le bouton **OK** sur la télécommande.
- Pour changer la séquence programmée, déplacez le curseur sur l'élément que vous voulez changer, saisissez le numéro de séquence désiré.
- Pendant la lecture d'un VCD avec la fonction PBC activée, celle-ci se désactive lorsque vous entrez dans la lecture du programme.

## Lecture du CD d'images au format JPEG

Le menu racine est affiché sur le moniteur lorsque vous commencez à activer le mode DISC.

# Opération

À ce moment, il lit le fichier MP3/WMA. (Le bouton **TITLE /PBC** n'est pas disponible).

Dans le menu racine, l'icône de tri de fichiers de gauche est pour le fichier MP3/WMA; l'icône de tri du fichier central est pour le fichier VIDÉO; l'icône de tri de droite est pour le fichier JPEG. Si l'un de ces trois types de fichiers n'existe pas, vous ne pouvez pas déplacer le curseur sur l'icône de tri de fichiers.

1. Lorsque vous affichez le menu racine, appuyez sur les boutons directionnels pour sélectionner l'icône dossier, fichier ou tri de fichiers de votre choix.
2. Appuyez sur le bouton **OK** ou **▶||** pour ouvrir le dossier, ou lire le fichier sélectionné, ou lire uniquement ce type de fichier.
  - Lorsque vous affichez le menu racine, vous pouvez également utiliser les touches numériques pour sélectionner le numéro de série du fichier et lire le fichier.
  - Lorsque vous sélectionnez une icône de tri de fichier JPEG, appuyez sur l'un des boutons de direction pour sélectionner le premier fichier JPEG, puis appuyez sur le bouton (v) pour sélectionner le fichier JPEG souhaité, appuyez enfin sur le bouton **OK** ou **▶||** pour afficher l'image JPEG en plein écran à partir de l'image JPEG sélectionnée.
  - Pendant la lecture JPEG, appuyez sur l'un des boutons de direction pour modifier l'angle d'affichage de l'image affichée comme suit:
    - ▶: 90 degrés dans le sens des aiguilles d'une montre
    - ◀: 90 degrés dans le sens inverse des aiguilles d'une montre
    - ▲: Haut<-->Bas
    - ▼: Gauche<-->Droite
  - Pendant la lecture JPEG, appuyez sur le bouton **PROG** sur la télécommande pour changer le mode d'actualisation d'image.
  - Pendant la lecture JPEG, appuyez **■** pour arrêter la lecture et revenir au menu racine.
  - Pendant la lecture JPEG, les boutons suivants ne sont pas disponibles : **SLOW-FWD, SUBT, TITLE/PBC, ANGLE, STEP, AUDIO, RDM** et **A-B**.
  - En mode JPEG, les autres opérations sont les mêmes qu'en mode MP3/WMA.

## Fonctionnement du MP4

Le menu racine est affiché sur le téléviseur lorsque vous commencez à passer en mode DISC, puis il lit automatiquement le premier fichier.

Pendant la lecture, appuyez **■** pour arrêter la lecture et revenir au menu racine.

1. Lorsque vous affichez le menu racine, appuyez sur les boutons directionnels pour sélectionner le dossier ou le fichier de votre choix.
2. Appuyez sur le bouton **OK** ou **▶||** pour ouvrir le dossier ou lire le fichier sélectionné.
  - Lorsque vous affichez le menu racine, vous pouvez également utiliser les touches numériques pour sélectionner le numéro de série du fichier et lire le fichier.
  - Les boutons **ANGLE, PROG, RDM, et TITLE/PBC** ne sont pas valides.
  - Les autres fonctions sont les mêmes que celles du disque DVD, mais la fonction répéter est identique à celle de MP3 / WMA.

## Fonction ESP et ID3

- L'unité prend en charge la fonction ESP (protection contre les décharges électriques) pour assurer une lecture du disque fluide en déplacement.
- Pendant la lecture d'un fichier MP3/WMA, les noms du fichier et du dossier actuels, ainsi que les informations ID3 (si disponibles au format V1.0/2.0) défilent sur l'écran ACL. Les informations ID3 comprennent le titre de la chanson et le nom de l'artiste et celui de l'album.

## Fonctionnement USB

Allumez l'appareil, puis branchez un périphérique de stockage USB dans la prise **USB**.

Le moniteur affichera le menu racine de la clé USB.

Cet appareil prend en charge l'image (format JPG), l'audio (format MP3 ou WMA) et la vidéo (format MP4), toutes les opérations sont les mêmes que celles du format correspondant.

### REMARQUE :

1. La compatibilité avec tous les formats de fichiers n'est pas garantie.
2. Tous les produits USB ne peuvent pas être chargés depuis l'appareil.

# Opération

## Fonctionnement de configuration du menu du système DVD

Français

1. Appuyez sur le bouton **SETUP** sur la télécommande pour accéder au menu du système DVD sur le moniteur. Il y a 6 pages de configuration pour le menu système.
2. Appuyez ◀▶ pour sélectionner la page de configuration souhaitée.
3. Appuyez ▲/▼ pour sélectionner un élément de configuration dans la page de configuration sélectionnée.
4. Appuyez ▶ pour accéder à l'élément de configuration.
5. Appuyez ▲/▼ pour sélectionner un mode désiré de l'élément de configuration, appuyez enfin sur le bouton **OK** pour le confirmer.
  - Appuyez ◀ pour revenir au niveau supérieur.
  - Appuyez de nouveau sur le bouton **SETUP** de la télécommande ou utilisez les boutons de direction pour mettre en évidence l'élément de **EXIT SETUP** puis appuyez sur le bouton **OK** pour quitter le Menu Système.

Pour le menu système DVD, il y a 6 pages de configuration au total. Ils s'affichent comme suit :

### Installation du système

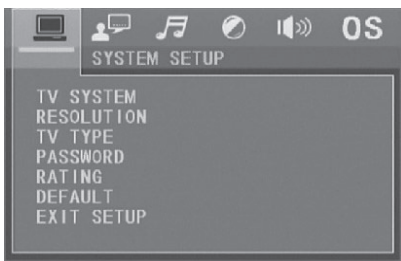

#### 1. TV SYSTEM (SYSTÈME TV)

La stéréo prend en charge la sortie de divers systèmes de télévision.

Si votre téléviseur ne dispose que d'un système NTSC ou PAL, l'écran clignotera et deviendra incolore lorsqu'un mauvais système de télévision est sélectionné. Dans ce cas, allez à **SYSTÈME TV** et sélectionnez NTSC, PAL ou AUTO pour faire

correspondre le système de votre téléviseur.

#### 2. RESOLUTION (RÉSOLUTION)

Sélectionnez le niveau de résolution.

#### 3. TV TYPE (TYPE DE TV)

Sélectionnez une option ci-dessous qui correspond à la taille de votre écran de télévision.

**4:3 PS:** Choisissez l'élément lorsque vous connectez un téléviseur avec un écran 4:3.

Lors de la lecture des images au format 16:9, les parties gauche et droite de la vidéo seront découpées et affichées en plein écran.

**4:3 LB:** Choisissez l'élément lorsque vous connectez un téléviseur avec un écran 4:3. Lors de la lecture des images au format 16:9, les parties supérieure et inférieure de l'écran du téléviseur seront respectivement transformées en un carré noir.

**16:9:** Choisissez l'élément lorsque vous connectez un téléviseur avec un écran large 16:9.

#### 4. PASSWORD (MOT DE PASSE)

Cet élément de configuration sert à verrouiller ou déverrouiller le niveau de classification du contrôle parental.

L'état par défaut est verrouillé. Le mot de passe par défaut est 0000.

Vous pouvez définir un nouveau mot de passe que vous aimez : Sélectionnez l'élément **PASSWORD**, puis appuyez ▶ pour le saisir.

Saisissez le mot de passe d'origine 0000, puis appuyez sur le bouton **OK** pour le déverrouiller. Appuyez ▶ pour le saisir à nouveau, puis saisissez un nouveau mot de passe que vous aimez et appuyez sur le bouton **OK** pour l'activer.

#### 5. RATING (ÉVALUATION)

Cet élément sert à définir un nouveau niveau de classification du contrôle parental.

- Sélectionnez l'élément **PASSWORD** puis appuyez ▶ pour le saisir.

Saisissez le mot de passe mentionné ci-dessus, puis appuyez sur le bouton **OK** pour déverrouiller le réglage du niveau de classification du contrôle parental.

- Sélectionnez l'élément **RATING**, puis appuyez ▶ pour le saisir, puis utilisez les boutons de direction pour sélectionner le niveau de classification souhaité, puis appuyez sur le bouton **OK** pour confirmer.

- Sélectionnez à nouveau l'élément **PASSWORD**, puis appuyez ▶ pour le saisir.

# Opération

Saisissez le mot de passe, puis appuyez sur le bouton **OK** pour verrouiller le nouveau paramètre du niveau de classification du contrôle parental.

## 6. DEFAULT (DÉFAUT)

Réinitialiser tous les paramètres à leur état d'origine.

### Configuration de la langue



#### 1. OSD LANGUAGE (LANGUE OSD)

Cet élément sert à sélectionner la langue du menu système et toutes les interfaces d'invite affichées pendant la lecture.

#### 2. AUDIO LANG (LANGUE AUDIO)

Cet élément sert à sélectionner une langue audio.

#### 3. SUBTITLE LANG (LANGUE DE SOUS-TITRAGE)

Cet élément sert à sélectionner une langue de sous-titre.

#### 4. MENU LANG (LANGUE MENU)

Cet élément sert à sélectionner une langue de menu de disque.

### Configuration audio

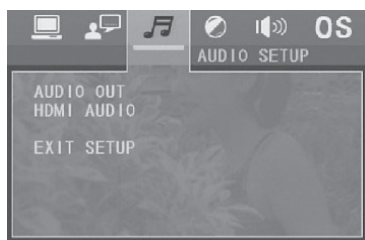

#### AUDIO OUT (SORTIE AUDIO):

Sélectionner une méthode de sortie numérique :

**SPDIF/OFF**, **SPDIF/RAW**, ou **SPDIF/PCM**.

#### HDMI AUDIO (AUDIO HDMI):

**AUTO** : Sélectionnée pour émettre le son automatiquement par type RAW ou PCM.

**PCM** : Sélectionnée pour émettre le son par type PCM.

### Configuration vidéo



#### 1. BRIGHTNESS (LUMINOSITÉ)

C'est pour ajuster la luminosité de la sortie vidéo.

#### 2. CONTRAST (CONTRASTE)

C'est pour ajuster le contraste de la sortie vidéo.

#### 3. HUE (TEINTE)

C'est pour ajuster la teinte de la sortie vidéo.

#### 4. SATURATION (SATURATION)

C'est pour ajuster la saturation de la sortie vidéo.

#### 5. SHARPNESS (NETTETÉ)

C'est pour ajuster la netteté de la sortie vidéo.

### Configuration des enceintes



#### DOWNMIX

C'est pour sélectionner l'effet sonore souhaité lorsqu'il n'y a pas de haut-parleur central et de subwoofer.

**LT/RT**: Lors de la lecture d'un disque avec l'effet stéréo PRO LOGIC Dolby, choisissez cet élément, donc il va faire sortir le signal audio avec un effet de théâtre vif.

**STÉRÉO**: Si vous choisissez l'élément, lors de la sortie du signal audio avec canaux 5.1, il produira les canaux gauche et droit du signal; lors de la sortie du signal audio avec 2 canaux, il sortira les 2 canaux communs du signal stéréo.

**VSS**: Si vous choisissez l'élément, lors de la lecture d'un disque enregistré avec canaux 5.1, les haut-parleurs de canal principal peuvent émettre un signal audio avec un effet VSS.

# Opération

## Configuration numérique



Français

### 1. DYNAMIC RANGE (PLAGE DYNAMIQUE)

Après avoir sélectionné le mode de compression de **LINE OUT**, réglez l'élément pour pouvoir ajuster le taux de compression linéaire.

**FULL** : Régler la valeur Peak-to-Peak du signal audio au minimum.

**OFF** : Régler la valeur Peak-to-Peak au maximum.

### 2. DUAL MONO (DOUBLE MONO)

C'est pour sélectionner un mode de sortie audio désiré pour les voies gauche et droite du signal. C'est principalement pour le karaoké de Ac3.

Il y a 4 modes en tout comme suit: STÉRÉO, MONO G, MONO D, MIX MONO.

## Le contrôle parental

**Q:** Après avoir inséré le disque DVD dans le compartiment à disque, une fenêtre de dialogue apparaît demandant un mot de passe de 4 chiffres. Pourquoi?

**R:** C'est parce que le film que vous écoutez a été évalué avec le contrôle parental, et le niveau de classification actuel du lecteur DVD est inférieur à celui du disque actuel. Vous devez saisir le mot de passe correct et le saisir dans le menu de configuration du contrôle parental, puis définissez un niveau d'évaluation égal ou supérieur à celui du disque actuel.

### Remarque:

- Si vous n'avez pas changé le mot de passe, le mot de passe préréglé en usine pour le lecteur DVD sera vide. Vous devrez saisir le mot de passe désiré et le saisir à nouveau pour le vérifier afin d'accéder au menu de configuration du contrôle parental.
- Pour la configuration du niveau de contrôle parental du lecteur DVD, reportez-vous au contenu relatif du menu RÉGLAGE DE SYSTÈME pour plus de détails.

## Accessoires: Contrôle parental

La fonction de contrôle parental d'un lecteur DVD peut contrôler la lecture du niveau de qualité d'un disque. Vous pouvez régler le lecteur de DVD (y compris le lecteur de logiciel sur PC) pour avoir un certain niveau de classification avec MENU RÉGLAGE sur l'écran du téléviseur. Si le niveau de classification défini sur le disque est supérieur à celui défini dans le lecteur DVD, le lecteur DVD ne peut pas lire le disque. Parfois, les séquences de contrôle parental de certains disques sont différentes les unes des autres. La configuration du niveau de classification peut être protégée par le mot de passe. Là, si vous sélectionnez l'option **Unlock**, la fonction Contrôle Parental sera invalide, le contenu du disque sera lu totalement.

Le film du disque peut être conçu de manière à ce que le lecteur de DVD lise la version différente du contenu d'un même film en fonction du niveau de classification différent défini par le contrôle parental. Selon la fonction DVD de commutation transparente décrite ci-dessus, les scènes qui ne conviennent pas pour les enfants seront effacées ou remplacées par l'autre scène de montage automatiquement.

## Tous les niveaux de contrôle parental sont les suivants :

- Unlock (Ouvrir)
- 1. Kid Safe (Enfant )
- 2. G
- 3. PG
- 4. PG 13
- 5. R
- 6. NC 17
- 7. Adult ( Adulte)

## Le code de la région

**Q:** Pas de lecture de DVD. Affichage de l'écran ERREUR RÉGION après l'insertion du disque dans le compartiment à disque. Pourquoi?

**R:** Parce que le lecteur DVD et le disque ont des codes de région différents. Si elles ne correspondent pas, le lecteur DVD ne peut pas lire le disque.

### Annexe: Le code de région de DVD

La Motion Picture Association d'Amérique (MPAA) a divisé le monde en 6 régions, et a donné un code à chaque région, à savoir le code de la région. Les

# Opération

codes régionaux et les pays ou zones représentés par les codes régionaux comme suit :

Région 1: Amérique, Canada, Intérieur Est-Pacifique;

Région 2: Japon, Europe de l'Ouest, Europe du Nord, Égypte, Afrique du Sud, Moyen-Orient;

Région 3: Les pays d'Asie du Sud-Est comprennent Taïwan, Hong Kong, la Corée du Sud, la Thaïlande, l'Indonésie, etc.;

Région 4: Australie, Nouvelle-Zélande, Amérique du Sud centrale, Inlands du Pacifique Sud;

Région 5: La Russie, la Mongolie, la péninsule indienne, l'Asie centrale, l'Europe de l'Est, la Corée du Nord, l'Afrique du Nord, l'Asie du Nord-Ouest, etc.

Région 6: Chine continentale.

## Fonctionnement avec Bluetooth

### Apparier le DV3300S avec votre téléphone cellulaire

1. Activez le mode Bluetooth sur votre appareil mobile. Appuyez ensuite  sur le panneau avant du DV3300S pour accéder au mode d'appariement.
2. Lorsque le DV3300S est détecté par votre téléphone cellulaire, le nom d'appareil **FURRIION DV3300S-BL-XXXX** (où X peut être n'importe quel caractère de A à Z ou un chiffre de 0 à 9) apparaît sur votre téléphone cellulaire.
3. Sélectionnez le nom de l'appareil sur votre téléphone cellulaire, puis une zone d'entrée apparaîtra, vous demandant d'entrer un mot de passe.
4. Entrez 0000 et confirmez. Une fois l'appariement et la connexion réussis, « LINK OK » apparaît sur l'écran ACL du DV3300S.

#### Remarque:

1. Certains téléphones cellulaires prennent en charge la reconnexion automatique après le premier appariement avec le DV3300S. Certains autres téléphones mobiles peuvent nécessiter que vous sélectionniez le nom de l'appareil (**FURRIION DV3300S-BL-XXXX**) dans la liste des appareils Bluetooth appariés pour confirmer la reconnexion.
2. En cas de déconnexion occasionnelle,





sélectionnez le nom de l'appareil (**FURRIION DV3300S-BL-XXXX**) dans la liste des appareils Bluetooth couplés pour confirmer la reconnexion.

### Déconnecter / désappairer le DV3300S de votre téléphone cellulaire

1. Pour déconnecter :  
Sur votre téléphone cellulaire, sélectionnez le nom de l'appareil connecté (**FURRIION DV3300S-BL-XXXX**) dans la liste des appareils Bluetooth appariés et confirmez la déconnexion.
2. Pour désappairer :  
Appuyez sur et maintenez  sur le panneau avant du DV3300S enfoncé pendant environ 5 secondes pour effacer les informations d'appariement.

### Utiliser son téléphone cellulaire à l'aide de Bluetooth

Lorsque la connexion Bluetooth est prête, l'appel que vous effectuez ou recevez est transféré de votre téléphone cellulaire vers le DV3300S.

1. Lorsque connecté : Utilisez les commandes de votre téléphone cellulaire pour changer la sortie audio entre le DV3300S et le téléphone cellulaire.
  2. Pour composer un numéro avec la télécommande du DV3300S :
    - Utilisez les boutons **0 à 9** pour entrer un numéro de téléphone.
    - \* Vous pouvez appuyer sur **CLEAR** (EFFACER) pour annuler une mauvaise entrée, si nécessaire.
  - Appuyez sur  pour appeler.
  3. Pour recomposer un numéro :
    - Appuyez sur  pour afficher le dernier numéro composé sur l'écran ACL et appeler.
  4. Pour accepter un appel :  
Lorsqu'il y a un appel entrant, appuyez sur  pour accepter l'appel.
  5. Pour refuser un appel :  
Lorsqu'il y a un appel entrant, appuyez sur  pour refuser l'appel.
  6. Pour mettre fin à un appel :  
Pendant un appel, appuyez sur  pour mettre fin à l'appel.
- Remarque :** Lorsqu'il y a un appel entrant, le numéro d'appel sera affiché sur l'écran du DV3300S.



# Opération

## Faire jouer un fichier audio depuis un autre appareil Bluetooth vers le DV3300S

« LINK OK » s'affiche lorsque le DV3300S est apparié et connecté à un autre appareil Bluetooth. Si l'appareil Bluetooth prend en charge A2DP, vous pouvez diffuser de la musique en continu à partir de l'appareil Bluetooth vers le DV3300S.

Vous devez activer le mode Bluetooth sur votre appareil mobile pour faire jouer de l'audio via Bluetooth.

Si l'appareil Bluetooth prend en charge AVRCP, vous pouvez utiliser les fonctions de contrôle de lecture audio de base (telles que lecture/pause) à partir du DV3300S.

**Remarque :** Dans les autres modes (sauf lors d'un appel à l'aide de Bluetooth), appuyez  sur le panneau avant pour basculer entre les différents modes.

## Configurer la connexion Bluetooth avec NFC (prend en charge uniquement les téléphones mobiles avec Fonction NFC)

1. Activez la fonction NFC de votre téléphone mobile et assurez-vous que l'écran est actif et déverrouillé.
2. Déplacez votre téléphone cellulaire vers le DV3300S de sorte que la zone de détection NFC de votre téléphone cellulaire se rende à celle du DV3300S. Vous pouvez maintenant connecter votre téléphone cellulaire au DV3300S ou le déconnecter de celui-ci facilement.

**Remarque:** Pour la première connexion et le premier jumelage, il vous sera demandé de saisir un mot de passe. Le mot de passe est « 0000 ».

## *Utilisation de l'application*

- Avec l'application de commande Furrion ES (version Android ou iOS), vous pouvez utiliser votre appareil mobile comme télécommande.
- L'application utilise la technologie BT Low

Energy (BLE) pour se connecter au DV3300S au lieu de l'infrarouge dans la télécommande physique, évitant ainsi la connexion en visibilité directe.

- Alors que l'application vérifie la compatibilité, vous pouvez vérifier les spécifications de votre appareil mobile pour voir s'il prend en charge la technologie BLE avant l'installation.
- Recherchez et téléchargez « Furrion ES Control » sur Google Play (Android) ou L'App Store (iOS) sur votre appareil mobile. Exécutez l'application comme indiqué.
- L'application fonctionne avec différents modèles du système de divertissement de la gamme Furrion DV.

## Installer et utiliser l'application

1. Installez l'application ES Control sur votre téléphone cellulaire.
2. Activez Bluetooth sur votre téléphone cellulaire et exécutez l'application.
3. Sélectionnez le nom d'appareil « **DV3300S-4.0-XXXX** » (pour iPhone) (où **X** peut être n'importe quel caractère de **A à Z** ou chiffre de **0 à 9**) pour vous connecter.
4. Utilisez les fonctions disponibles dans l'application pour contrôler le DV3300S librement.



# Entretien

## Entretien et Nettoyage de disque

### Entretien du disque

1. Pour garder le disque propre, manipulez le disque par son bord, ne touchez pas la surface du disque du côté lecture.
2. Ne collez pas de papier ou de ruban adhésif sur le disque. S'il y a de la colle sur la surface du disque, essuyez-la avant de l'utiliser.
3. N'exposez pas le disque à la lumière directe du soleil ou à des sources de chaleur comme un caliduc, ou le laissez dans une voiture garée à la lumière directe du soleil où il peut y avoir une augmentation considérable de la température.
4. Placez le disque dans le boîtier du disque pour maintenir la température après la fin de la lecture.

### Nettoyage de disque

1. Avant la lecture, essuyez le disque avec une charpie propre, essuyez le disque depuis le centre du disque.
2. Ne pas utiliser d'essence, de diluants, de nettoyeurs disponibles dans le commerce ou de vaporisateurs antistatiques pour les disques en plastique pour essuyer les disques.



**correct**



**incorrect**



**correct**



**incorrect**

# Dépannage

Veillez lire attentivement le mode d'emploi avant d'utiliser le lecteur DVD. Si vous rencontrez des problèmes avec ce produit, veuillez vous reporter au guide de dépannage ci-dessous pour vous aider à résoudre le problème.

Français

TRUBLE/SYMPÔME	SOLUTION
<b>Pas d'image, de son et d'indication</b>	Assurez-vous que l'interrupteur d'alimentation est allumé.
	Assurez-vous que l'entrée murale est correcte.
	Assurez-vous que le cordon d'alimentation n'est pas endommagé ou que le fusible n'est pas grillé.
	Assurez-vous que le branchement d'alimentation est correct.
<b>Pas de son mais image ok</b>	Assurez-vous que la sortie audio du lecteur est bien connectée à l'entrée audio du téléviseur.
	Vérifiez si le connecteur audio est endommagé.
	Vérifiez si vous avez baissé le volume.
	Assurez-vous que vous avez réglé la bonne configuration AUDIO du lecteur.
<b>Image en noir et blanc ou roulement d'écran</b>	Assurez-vous que vous avez réglé le bon réglage du SYSTÈME TV (par exemple PAL, NTSC).
<b>Pas d'image mais le son est Ok</b>	Assurez-vous que la sortie vidéo du lecteur est correctement connectée à l'entrée vidéo du téléviseur.
	Assurez-vous que vous avez allumé votre téléviseur sur le canal d'entrée AV connecté à votre lecteur.
	Vérifiez si le connecteur vidéo est endommagé.
	Assurez-vous que vous avez réglé les bons paramètres VIDÉO du lecteur.
<b>Faillies de l'image ou du son</b>	Vérifiez si le réglage AUDIO est correct.
	Vérifiez si le disque est rayé ou taché.
	Vérifiez si le connecteur AV et la borne de sortie sont tachés.
	Vérifiez s'il y a de la condensation à l'intérieur de l'objectif. Si c'est le cas, laissez le lecteur éteint pendant une heure, puis réessayez.
	Vérifiez si l'angle d'installation est inférieur à 30.
<b>N'affiche aucun disque ou mauvais disque</b>	Assurez-vous d'avoir mis le disque sur le plateau.
	Vérifiez si le disque est placé au verso.
	Vérifiez si le disque est déformé.
	Vérifiez si le disque est taché ou griffé.
	Assurez-vous que le format du disque est compatible avec le lecteur.
	Assurez-vous que la température à l'intérieur de la voiture n'est pas trop élevée. Si oui, refroidir l'unité la température ambiante revient à la normale.
	Remplacez un autre disque pour l'insérer dans le compartiment à disque.

# Dépannage

TROUBLE/SYMPÔME	SOLUTION
La télécommande ne fonctionne pas	Vérifiez les piles de la télécommande et assurez-vous qu'elles ne sont pas à plat.
	Dirigez la télécommande vers le capteur IR du lecteur.
	Vérifiez s'il y a des obstacles entre la télécommande et le capteur IR.
Certains boutons de fonction ne fonctionnent pas	Éteignez l'appareil, puis rallumez-le.
	Réinitialisez l'unité, puis rallumez-la.
	Retirez le panneau avant de l'unité, puis réinstallez-le, puis rallumez-le.
La radio ne fonctionne pas	Vérifiez si le câble d'antenne est fermement connecté ou si vous syntonisez manuellement une station.
Fonctions verrouillées ou pas de réponse pour la fonction Bluetooth	Appuyez sur <b>RESET</b> avec un objet pointu tel qu'un trombone pour réinitialiser l'appareil et charger ses paramètres par défaut réglés en usine.

# Spécifications

Français

## Spécifications générales

Exigence d'alimentation	12V CC
Alimentation totale	4x15W RMS
Dimensions	7 <sup>7</sup> / <sub>8</sub> " x 4 <sup>3</sup> / <sub>8</sub> " x 7 <sup>1</sup> / <sub>2</sub> " (200 x 110,5 x 190 mm)

## Spécifications de platine DVD

Format	DVD/VCD/JPEG/MP4/MP3/WMA/CD
Système vidéo	NTSC/PAL/AUTO (facultatif)
Système audio	24 bit/96KHz
Système de chargement	Chargement automatique
Angle de montage	0 à +/- 30

## Spécifications vidéo

Type de vidéo	16:9 et 4:3
Niveau de sortie vidéo	Composite : 1.0 ± 0.2Vp-p Impédance de charge : 75 ohms
Résolution horizontale	600

## Spécification audio

Sortie audio (audio analogique)	2V
Fréquence de réponse	20Hz ~ 20KHz (at 1 KHz 0 dB)
Rapport S/N (audio)	≥60dB (at 1 KHz 0 dB)
Séparation	50dB
Sortie haut-parleur	4 Ω

## Spécification radio

Section FM	
Gamme de fréquences	87.5MHz - 107.9MHz (US) 87.5MHz - 108.0MHz (UE) 87.5MHz - 107.9MHz (AUS)
Sensibilité utilisable	3uV
Fréquence IF	10,7MHz

Section AM	
Gamme de fréquences	530KHz -1710KHz (US) 522KHz -1620KHz (UE) 522KHz -1710KHz (AUS)

## Spécifications Bluetooth

Version de Bluetooth	V4,0
Fréquence de fonctionnement	2,4 GHz (BANDE ISM)
Sortie Bluetooth	4dBm

# Garantie

FURRION GARANTIT, PENDANT UNE PÉRIODE D'UN AN À PARTIR DE LA DATE DE L'ACHAT AU DÉTAIL PAR L'UTILISATEUR FINAL INITIAL, QUE CE PRODUIT, S'IL EST LIVRÉ À L'ÉTAT NEUF, DANS SON EMBALLAGE ORIGINAL, PAR UN REVENDEUR FURRION AUTORISÉ ET UTILISÉ EN CONDITIONS NORMALES, EST LIBRE DE TOUT DÉFAUT DE FABRICATION, DE MATÉRIEL ET DE MAIN-D'ŒUVRE. EN CAS DE DÉFAUT, FURRION S'ENGAGE À REMPLACER OU À RÉPARER LE PRODUIT GRATUITEMENT. CETTE GARANTIE EXCLUT CE QUI SUIT : PRODUITS DONT LE NUMÉRO DE SÉRIE ORIGINAL A ÉTÉ ENLEVÉ, MODIFIÉ OU RENDU ILLISIBLE, LES DOMMAGES OU LES PERTES CAUSÉS PAR UN ACCIDENT, UNE MAUVAISE UTILISATION, LA NÉGLIGENCE, LA MODIFICATION DU PRODUIT OU LE MANQUEMENT À SUIVRE LES CONSIGNES DU GUIDE DE L'UTILISATEUR, L'UTILISATION COMMERCIALE OU INDUSTRIELLE, LES DOMMAGES OU LES PERTES CAUSÉES À LA SURFACE DÉCORATIVE DU PRODUIT, LES DOMMAGES CAUSÉS AUX DONNÉES, LOGICIELS OU RENSEIGNEMENTS, AINSI QUE L'USURE NORMALE. LA PRÉSENTE GARANTIE PROTÈGE UNIQUEMENT L'UTILISATEUR FINAL INITIAL (« VOUS »), ET NE PEUT ÊTRE CÉDÉE À QUICONQUE. TOUTE TENTATIVE DE CESSION DE LA PRÉSENTE GARANTIE AURA POUR EFFET SON ANNULATION IMMÉDIATE. LA PRÉSENTE GARANTIE EST UNIQUEMENT VALIDE DANS LE PAYS D'ACHAT.

LA PRÉSENTE GARANTIE ET LES RECOURS PRÉCÉDEMMENT DÉFINIS SONT EXCLUSIFS ET REMPLACENT TOUTES LES AUTRES RECOURS, GARANTIES ET CONDITIONS, QU'ILS SOIENT ORAUX OU ÉCRITS, EXPLICITES OU IMPLICITES. FURRION DÉCLINE SPÉCIFIQUEMENT TOUTES LES GARANTIES IMPLICITES, Y COMPRIS, SANS S'Y LIMITER, LES GARANTIES DE QUALITÉ MARCHANDE ET D'ADÉQUATION À UN USAGE PARTICULIER. SI FURRION NE PEUT LÉGALEMENT DÉCLINER LES GARANTIES IMPLICITES DÉCOULANT DE LA PRÉSENTE GARANTIE LIMITÉE, TOUTES CES GARANTIES, Y COMPRIS LES GARANTIES DE QUALITÉ MARCHANDE ET D'ADAPTATION À UN USAGE PARTICULIER, SONT LIMITÉES À LA DURÉE DE VALIDITÉ DE LA PRÉSENTE GARANTIE.

Aucun revendeur, agent ou employé de Furrion n'est autorisé à modifier, prolonger ou élargir la présente garantie.

FURRION DÉCLINE TOUTE RESPONSABILITÉ POUR TOUT PRÉJUDICE DIRECT, INDIRECT, SPÉCIAL, ACCESSOIRE OU CONSÉCUTIF RÉSULTANT DE TOUT MANQUEMENT DE GARANTIE OU DE CONDITION, OU RECONNU PAR TOUTE THÉORIE JURIDIQUE, INCLUANT SANS LIMITATION LES PERTES DE BÉNÉFICES, DE TEMPS DE FONCTIONNEMENT, DE BIENS INCORPORELS, LES DOMMAGES À TOUT APPAREIL OU BIEN OU LE REMPLACEMENT DE TOUT BIEN OU ÉQUIPEMENT, TOUT COÛT DE RÉCUPÉRATION, DE REPROGRAMMATION OU DE REPRODUCTION DE TOUT PROGRAMME OU DE TOUTE DONNÉE ENREGISTRÉ DANS LES PRODUITS FURRION OU UTILISÉS AVEC CEUX-CI. LA RESPONSABILITÉ TOTALE DE FURRION SE LIMITE À LA RÉPARATION OU AU REMPLACEMENT DE CE PRODUIT CONFORMÉMENT AUX CONDITIONS DE LA PRÉSENTE GARANTIE.

CERTAINS ÉTATS N'AUTORISENT PAS LES EXCLUSIONS OU LES LIMITATIONS DES PRÉJUDICES ACCESSOIRES OU CONSÉCUTIFS, NI LES EXCLUSIONS OU LIMITATIONS DE LA DURÉE DES GARANTIES OU CONDITIONS IMPLICITES. POUR CE MOTIF, LES LIMITES ET EXCLUSIONS PRÉCÉDEMMENT ÉNONCÉES POURRAIENT NE PAS S'APPLIQUER À VOUS. LA PRÉSENTE GARANTIE VOUS CONFÈRE CERTAINS DROITS JURIDIQUES SPÉCIFIQUES, QUI POURRAIENT S'AJOUTER À D'AUTRES DROITS QUI VOUS SONT CONFÉRÉS PAR VOTRE JURIDICTION (DANS LES PAYS OÙ FURRION COMPTE DES DÉTAILLANTS AUTORISÉS HORS CANADA ET ÉTATS-UNIS). AUCUNE ACTION OU RÉCLAMATION POUR FAIRE APPLIQUER LA PRÉSENTE GARANTIE NE POURRA ÊTRE INITIÉE APRÈS L'ÉCHÉANCE DE LA PÉRIODE DE GARANTIE.

Conserver votre reçu d'achat, bon de livraison ou tout autre justificatif de paiement pour établir la période de garantie. Les réparations aux termes de la présente garantie doivent être réclamées auprès de Furrion : [garantie@furrion.com](mailto:garantie@furrion.com).

Les fonctionnalités et les détails techniques du produit tels qu'ils sont décrits ou illustrés peuvent changer sans préavis.

# ***Bienvenido***

Gracias y felicitaciones por comprar este sistema de entretenimiento Furrion® DV3300S-BL. Antes de operar su nuevo dispositivo, lea estas instrucciones cuidadosamente. Este manual de instrucciones contiene información para el uso, la instalación y el mantenimiento seguros del dispositivo.

Conserve este manual de instrucciones en un lugar seguro para futuras referencias. Esto le garantizará un uso seguro y reducirá el riesgo de lesiones. Asegúrese de proporcionar este manual a los nuevos propietarios de este dispositivo.

El fabricante no asume responsabilidad alguna por los daños producidos como consecuencia de no haber respetado estas instrucciones.

Si tiene alguna pregunta relacionada con nuestros productos, escríbanos a **support@furrion.com**

# Contenido

<b>Bienvenido</b> .....	<b>69</b>
<b>Contenido</b> .....	<b>70</b>
<b>Seguridad y aviso</b> .....	<b>71</b>
Producto láser de clase 1 .....	71
Seguridad .....	71
Aviso de cumplimiento.....	72
Declaración de exposición a la radiación de la FCC.....	72
<b>Introducción</b> .....	<b>73</b>
Contenido de la caja.....	73
Precauciones.....	73
Características.....	73
Formato admitido.....	74
<b>Descripción funcional</b> .....	<b>75</b>
Panel de control.....	75
Control remoto .....	76
<b>Antes de la operación</b> .....	<b>79</b>
Diagrama de cableado .....	79
Preparación del control remoto.....	83
<b>Operación</b> .....	<b>84</b>
Guía de referencia rápida .....	84
Operación común .....	86
Operación de radio.....	87
Operación básica del disco/USB.....	88
Funcionamiento de disco avanzado, USB.....	89
La operación de configuración del menú del sistema de DVD .....	93
Operación Bluetooth .....	96
Operación de la aplicación.....	97
<b>Mantenimiento</b> .....	<b>98</b>
Mantenimiento y Nettoyage de disque .....	98
<b>Solución de problemas</b> .....	<b>99</b>
<b>Especificación</b> .....	<b>101</b>
<b>Garantía</b> .....	<b>102</b>

# Seguridad y aviso

## Seguridad



**PRECAUCIÓN**  
Riesgo de shock eléctrico.  
No abrir.





**ADVERTENCIA:** Para reducir el riesgo de descarga eléctrica, no retire la cubierta (o la parte posterior). No existen piezas que requieran mantenimiento al interior. Consulte con personal de servicio calificado.



**ADVERTENCIA**

Para reducir el riesgo de incendio o de descarga eléctrica, no exponga este electrodoméstico a la lluvia ni a la humedad.

 El rayo con el símbolo de la punta de flecha, dentro de un triángulo equilátero, Tiene la intención de alertar al usuario sobre la presencia de peligros no aislados Voltaje dentro del recinto del producto que puede ser de suficiente magnitud para constituir un riesgo de descarga eléctrica.

 El signo de exclamación dentro de un triángulo equilátero pretende alertar usuario a la presencia de importantes operaciones y mantenimiento (servicio) instrucciones en la literatura que acompaña al aparato.

## Producto láser de clase 1

Símbolo del producto láser: Ubicado en el panel posterior de la unidad, indique que este reproductor es un producto láser de clase, solo use un láser débil y ninguna radiación peligrosa fuera de la unidad.

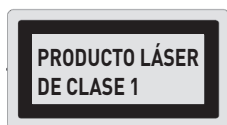

1. Lea este manual de instrucciones antes de la instalación y el uso.
2. No toque el enchufe con la mano mojada.
3. Desconecte la alimentación principal

cuando la unidad no esté en uso. (Desconecte el enchufe de la toma de corriente cuando no tenga la intención de utilizar la unidad durante un período prolongado). Antes de mover la unidad, retire primero el disco de la unidad/ bandeja.

4. No abra la tapa ni toque ninguno de los componentes dentro de la unidad. Solo un técnico calificado debe reparar la unidad.
5. No exponga la unidad a la luz solar directa ni a objetos cercanos que irradian calor para evitar dañar la unidad.
6. No coloque la unidad en condiciones húmedas o húmedas. La humedad afectará el funcionamiento normal y dañará la unidad.
7. Coloque la unidad en una superficie plana y condición de ventilación. Por favor, asegúrese de los orificios de ventilación no están cubiertos para evitar el sobrecalentamiento y el mal funcionamiento.
8. Limpie el panel y la caja solo con un paño suave y seco, no aplique ningún tipo de diluyente, alcohol o aerosoles.
9. El aparato no debe exponerse a goteos o salpicaduras, y los objetos llenos de líquidos, como jarrones, no deben colocarse sobre el electrodoméstico.



**ADVERTENCIA**

- No ingiera la batería contenida dentro del mando a distancia suministrado con la unidad, ya que esta batería representa un riesgo de quemadura química.
- Este producto contiene una batería de moneda/ botón.
- Si se traga la batería de botón/moneda, puede provocar quemaduras internas graves en solo 2 horas y puede causar la muerte.
- Mantenga las baterías nuevas y usadas lejos de los niños.
- Si el compartimento de la batería no se cierra de forma segura, deje de usar el producto y manténgalo alejado de los niños.
- Si cree que las baterías pueden haberse tragado o colocado dentro de cualquier parte del cuerpo, busque atención médica inmediata.



# Seguridad y aviso

## ⚠ PRECAUCIÓN

- Peligro de explosión si la batería es reemplazada incorrectamente.
- Reemplace sólo con el mismo tipo o equivalente.
- La batería no debe exponerse a un calor excesivo, como la luz del sol, fuego o similares.

## Aviso de cumplimiento

El dispositivo cumple con la Sección 15 de las Reglas de la FCC. El funcionamiento está sujeto a las siguientes condiciones:

1. Este dispositivo no puede causar interferencia dañina, y
2. Este dispositivo debe aceptar cualquier interferencia que reciba, incluidas las interferencias que puedan causar un funcionamiento no deseado.

### Reglas de la FCC

Este equipo ha sido probado y se encontró que cumple con los límites para un dispositivo digital de Clase B, de acuerdo con la sección 15 de las Reglas de la FCC. Estos límites están diseñados para proporcionar protección razonable contra interferencia dañina en una instalación residencial. Este equipo genera, utiliza y puede irradiar energía de radiofrecuencia y, si no se instala y utiliza de acuerdo con el manual de instrucciones, puede causar interferencia perjudicial a comunicaciones de radio.

Sin embargo, no hay garantía de que la interferencia no ocurra en una instalación en particular. Si este equipo causa interferencia dañina a la radio o la recepción de televisión, que puede determinarse apagando y encendiendo el equipo, se recomienda al usuario intentar corregir la interferencia por uno o más de las siguientes medidas:

- Reubicar la antena receptora.
- Aumente la separación entre el equipo y el receptor.
- Conecte el equipo a un tomacorriente de un circuito diferente al cual está conectado el receptor.

- Consulte al distribuidor o a un técnico experimentado en radio/TV para obtener ayuda.

## Declaración de exposición a la radiación de la FCC

Este equipo cumple con los límites de exposición de radiación FCC establecidos para un ambiente no controlado.

Este transmisor no debe colocarse ni utilizarse conjuntamente con ninguna otra antena o transmisor.

Todas las marcas registradas y no registradas son propiedad de sus respectivos dueños.

Cambios o modificaciones no aprobados expresamente por la parte responsable del cumplimiento podrían anular la autoridad del usuario para operar el equipo.

# Introducción

## Contenido de la caja

---

Gracias por comprar el sistema de entretenimiento Furrion DV3300S-BL. Este manual lo ayudará a configurar y comenzar a usar su unidad. Lea atentamente este manual y conserve este manual en un lugar seguro para futuras consultas.

Primero, verifique el contenido de su caja con la lista de verificación de piezas a continuación:

- Conjunto principal
- Control remoto
- Arnés (200 mm)
- Cable adaptador de audio RCA (1.5 m)
- Etiqueta
- Materiales impresos

## Precauciones

---

Conecte este producto a un sistema de batería de tierra negativa de 12V CC que es estándar en Norteamérica y vehículos europeos.

Asegúrese de que al instalar el estéreo, todos los extremos de los cables que no se estén utilizando estén terminados con un extremo aislado para evitar el cortocircuito o la puesta a tierra de los cables, lo que puede ocasionar el riesgo de incendio o descarga eléctrica.

Evite insertar objetos extraños en la ranura de carga del disco del estéreo ya que esto provocará un mal funcionamiento.

No exponga este producto a la humedad o entornos húmedos, si hay condensación en la pantalla, espere 1 hora o más para que la humedad se evapore.

Si el interior del vehículo está extremadamente caliente, no use el reproductor hasta que la temperatura interna del vehículo se haya enfriado.

No utilice productos de limpieza en la parte frontal del producto, solo use un paño ligeramente húmedo para limpiarlo.

No intente desmontar ni ajustar este producto. Comuníquese con un centro de servicio para obtener ayuda.

## Características

---

- Sintonizador digital AM/FM
- Compatible con DVD/CD-R/RW/MP3/MP4/WMA
- Bluetooth con función NFC
- Entradas auxiliares en la parte delantera y trasera
- Entrada USB con función de carga
- Salida de audio independiente multisala de 2 zonas
- 1 x salida HDMI con función ARC
- 1 x salida de audio/video RCA para conectar televisores adicionales
- 1 x salida de subwoofer
- Reloj

# Introducción

## Formato admitido

Formato de video admitido					
Extensión de archivo	Envase	Códec de vídeo	Códec de Audio	Resolución	Observación
.avi .divx	AVI	MPEG-4 Visual DivX 4.xx/5.xx/6.xx/3ivX XviD MPEG-1	Dolby Digital (AC3) WMA/PCM/LPCM AAC-LC (2ch) MPEG-Audio (MP1/MP2/MP3)	720 x 480 (30fps) 720 x 576 (30fps)	
.mpg	MPG	MPEG-1/MPEG-2	Dolby Digital (AC3) LPCM MPEG-Audio (MP1/MP2/MP3)	720 x 480 (30fps) 720 x 576 (30fps)	
.dat	DAT	MPEG-1/MPEG-2	Dolby Digital (AC3) LPCM MPEG-Audio (MP1/MP2/MP3)	720 x 480 (30fps) 720 x 576 (30fps)	
.vob	VOB	MPEG-1/MPEG-2	Dolby Digital (AC3)	720 x 480 (30fps) 720 x 576 (30fps)	
.mp4	MP4	MPEG-4 Visual	Dolby Digital (AC3) WMA/PCM/LPCM AAC-LC (2ch) MPEG-Audio (MP1/MP2/MP3)	720 x 480 (30fps) 720 x 576 (30fps)	
Formato de audio compatible					
Extensión de archivo	Códec de Audio	Velocidad de bits	Tasa de muestreo	Observación	
.mp3	MP3	16kbps - 320kbps	8k - 48kHz		
.wma	WMA	16kbps - 320kbps	8k - 48kHz	WMA solo admite WMA7/WMA8/WMA9 (CBR/VBR) (solo admite el formato 353)	

Nota: La compatibilidad con los formatos de archivo anteriores no está garantizada.

# Descripción funcional

## Panel de control

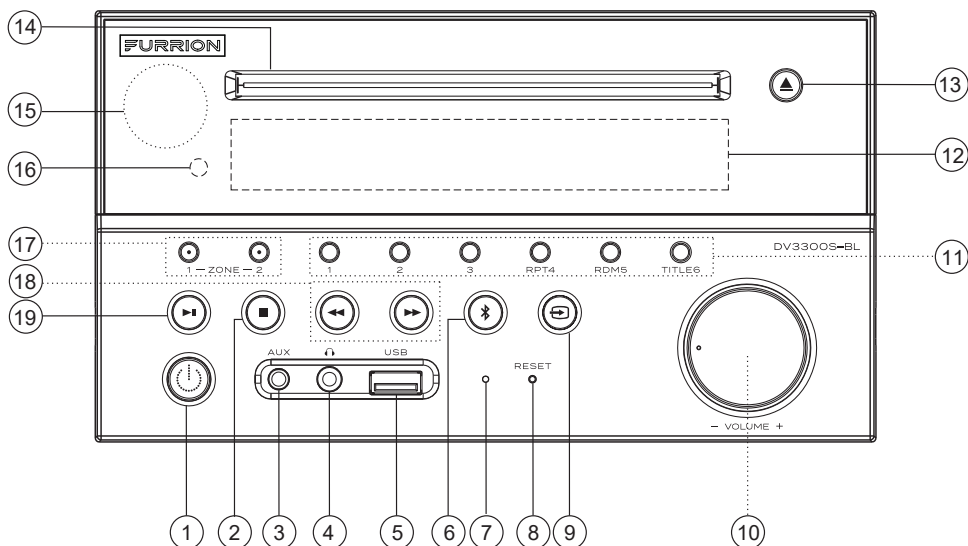

1

Encienda la unidad o cambie al modo de espera.

2

Detiene la reproducción.

3 **toma AUX**

Conéctelo a la toma de salida de audio de 3.5 mm en un dispositivo auxiliar.

4 **toma**

Conecte un auricular.

5 **toma USB**

Conecte un dispositivo de almacenamiento USB.

6

Cambiar a la fuente de sonido Bluetooth.

7 **Micrófono incorporado**

8 **RESET (REINICIO)**

Restablece la unidad y carga su configuración predeterminada de fábrica.

9

Selecciones una fuente de sonido.

10 **VOLUME +/- perilla**

Gire la perilla en sentido horario / antihorario para aumentar / disminuir el volumen.

11 **Botones con números [1 - 6]**

Seleccione e ingrese los números.

**RPT4:** Seleccione el modo de reproducción repetida.

**RDM5:** Seleccione el modo de reproducción aleatoria.

**TÍTULO 6:** Visualice la lista de títulos durante la reproducción de DVD/VCD.

12 **Pantalla LCD**

13

Expulsar disco.

14 **Ranura de disco**

15 **área de detección NFC**

16 **Sensor del ir para teledirigido**

# Descripción funcional

- 17 **ZONA 1/ZONA 2**  
Encienda o apague la fuente de audio en cada una de las diferentes áreas donde están conectados sus altavoces.
- 18 **◀◀/▶▶**  
Avance/retroceso rápido dentro de un capítulo/ una pista.  
Sintoniza una estación de radio.
- 19 **⏸**  
Comience (reanude) / pause la reproducción.

## Control remoto

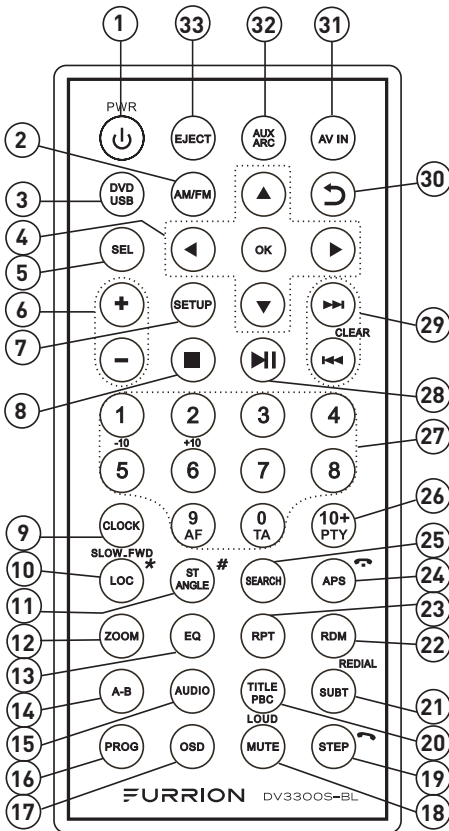

- 1 **PWR**
- Encienda la unidad o cambie al modo de espera.
- 2 **AM/FM**  
Cambia a la fuente de sonido AM/FM.
- 3 **DVD/USB**  
Cambia a una fuente de sonido DVD/USB.
- 4 **Botones de navegación**  
**▲/▼/◀/▶**: Navega en un menú.  
**OK**: Confirme su selección.
- 5 **SEL**  
Seleccione varias configuraciones del sistema.  
Seleccione un efecto de sonido preestablecido.
- 6 **+/-**  
Aumenta / disminuye el volumen.
- 7 **SETUP(CONFIGURACIÓN)**  
Acceda o salga del menú del sistema de DVD.
- 8 **■**  
Detener reproducción.
- 9 **CLOCK (RELOJ)**  
Ingrese al modo de ajuste del reloj.  
Muestra el reloj.
- 10 **LOC/SLOW.FWD/\***  
En modo de radio, habilitar o deshabilitar el modo local.  
Durante la reproducción del disco, seleccione una velocidad de avance lento.
- 11 **ST/ANGLE/#**  
En el modo FM, cambie entre salida de sonido estéreo y mono.  
Durante la reproducción de DVD, ajuste el ángulo de visión (si está disponible).
- 12 **ZOOM(ENFOCAR)**  
Durante la reproducción de DVD/VCD, acerca o aleja las imágenes.

# Descripción funcional

13 **EQ**  
Seleccione un efecto de sonido EQ.

14 **A-B**  
Reproduzca un segmento específico en un capítulo / pista repetidamente.

15 **AUDIO**  
Seleccione un idioma de subtítulos (si está disponible) durante la reproducción de DVD. Seleccione un modo de sonido (MONO IZQUIERDA, MONO DERECHA o ESTÉREO) durante la reproducción de VCD.

16 **PROG**  
Acceda o salga de la reproducción del programa.

17 **OSD**  
Visualice el estado de la reproducción.

18 **MUTE (SILENCIO)/LOUD (ALTO)**  
Silencia o desactiva la salida de audio. Habilita o deshabilita el efecto de volumen.

19 **STEP**   
Reproduzca un DVD/VCD cuadro por cuadro. Aceptar o hacer una llamada.

20 **TITLE/PBC**  
Visualice la lista de títulos durante la reproducción de DVD / VCD. Encienda / apague PBC (PlayBack Control) de un disco (si está disponible).

21 **SUBT/REDIAL**  
Seleccione el idioma de subtítulos durante la reproducción de DVD (si está disponible). Volver a marcar el último número marcado.

22 **RDM**  
Seleccione el modo de reproducción aleatoria.

23 **RPT**  
Seleccione el modo de reproducción repetida.

24 **APS**   
Inicie la programación automática de las estaciones de radio.

Presione para escanear estaciones de radio. Rechazar o finalizar llamada.

25 **SEARCH (BÚSQUEDA)**  
Mostrar u ocultar la ventana de búsqueda durante la reproducción del disco

26 **10+/PTY**  
Ingrese un número mayor que 9. (Solo para Europa) Seleccione un PTY (Tipo de programa).

27 **Botones con números (0 - 9)**  
Seleccione e ingrese los números.  
**0/TA:** (Solo para Europa) Habilitar / deshabilitar el modo TA (Aviso de tráfico).  
**5/-10:** Omita 10 pistas hacia atrás durante la reproducción de MP3/WMA.  
**6/+10:** Omita 10 pistas hacia adelante durante la reproducción de MP3/WMA.  
**9/AF:** (Solo para Europa) Habilitar / deshabilitar el modo AF (Frecuencia alternativa).

28 **II**  
Comience (reanude) / pause la reproducción.

29 **II (CLEAR) (CLARO)**  
Saltar a la pista anterior/siguiente. Rápido avance / retroceso dentro de una pista. Sintoniza una estación de radio.  
**II (CLEAR):** Borrar una entrada incorrecta.

30 **↶**  
Regrese al menú anterior.

31 **AV IN**  
Cambiar a la fuente de sonido AV IN.

32 **AUX/ARC**  
Cambia a una fuente de sonido AUX/ARC.

33 **Expulsar**  
Expulsar disco.

# Descripción funcional

## Íconos en la pantalla LCD

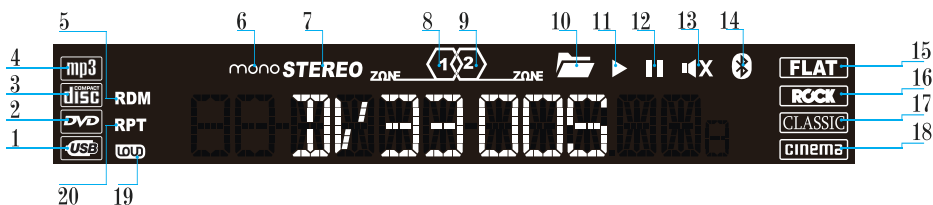

No.	Ícono	Descripción
①	USB	Se ilumina cuando un dispositivo de almacenamiento USB está conectado.
②	DVD	Se ilumina cuando se carga un DVD.
③	DISC	Se ilumina cuando se carga un disco (DVD, VCD, CD).
④	MP3	Se enciende cuando un disco cargado o un dispositivo de almacenamiento USB conectado contiene archivos MP3.
⑤	RDM	Se ilumina durante la reproducción aleatoria.
⑥	MONO	Se enciende en modo de audio mono.
⑦	STEREO	Se enciende en modo de audio estéreo.
⑧	ZONE <1>	Se ilumina cuando se seleccionan los altavoces ZONA 1.
⑨	ZONE <2>	Se ilumina cuando se seleccionan los altavoces ZONA 2.
⑩	FOLDER	Se enciende cuando un dispositivo de almacenamiento USB conectado contiene más de 2 carpetas con archivos reproducibles.
⑪	▶	Se enciende durante la reproducción del disco o USB.
⑫		Se ilumina cuando la reproducción del disco o USB está en pausa.
⑬	■x	Se ilumina cuando la salida de sonido de la unidad está silenciada.
⑭	BLUETOOTH	Se ilumina después de la sincronización y conexión exitosa de Bluetooth.
⑮	FLAT	Se ilumina cuando se selecciona el modo de audio plano.
⑯	ROCK	Se ilumina cuando se selecciona el modo de audio rock.
⑰	CLASSIC	Se ilumina cuando se selecciona el modo de audio clásico.
⑱	CINEMA	Se ilumina cuando se selecciona el modo de audio de cine.
⑲	LOUD	Se ilumina cuando se selecciona el modo de audio alto.
⑳	RPT	Se ilumina durante la reproducción repetida.

# Antes de la operación

## Diagrama de cableado

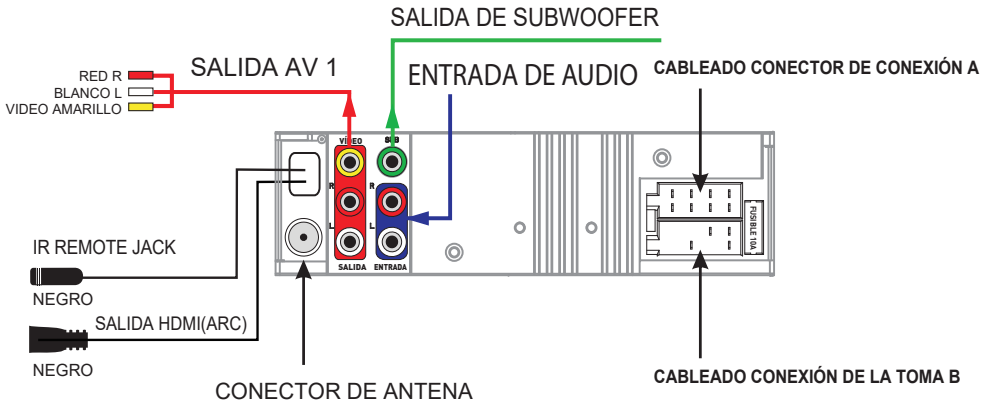

Español

### La descripción del diagrama de cableado para el zócalo A y el zócalo B

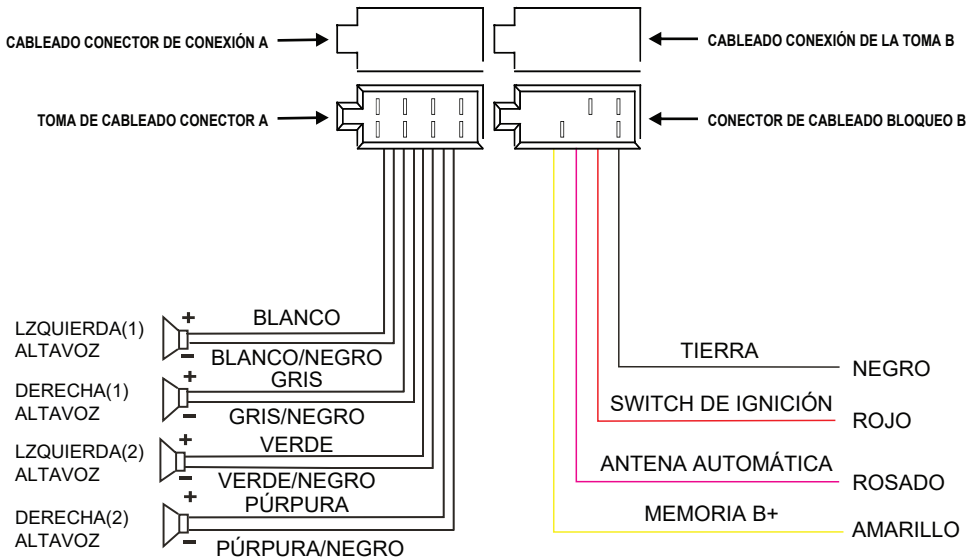



# Antes de la operación

## Cableado Conectando Socket A View

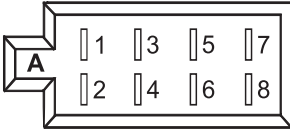

Pin No.	Color	Función
①	Púrpura	Derecha (2) Altavoz (+)
②	Púrpura/Negro	Derecha (2) Altavoz (-)
③	Gris	Derecha (1) Altavoz (+)
④	Gris/Negro	Derecha (1) Altavoz (-)
⑤	Blanco	Izquierda (1) Altavoz (+)
⑥	Blanco/Negro	Izquierda (1) Altavoz (-)
⑦	Verde	Izquierda (2) Altavoz (+)
⑧	Verde/Negro	Izquierda (2) Altavoz (-)

## Conexión del cableado Vista de conexión B

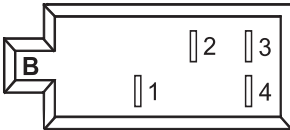

Pin No.	Color	Función
①	Amarillo	+12V DC Memoria B+
②	Rosado	Antena Automática
③	Rojo	Conmutador de encendido + 12V DC
④	Negro	Power Ground (-12 DC)

# Antes de la operación

Español

## ALAMBRES DE RV, BARCO O CAMIÓN

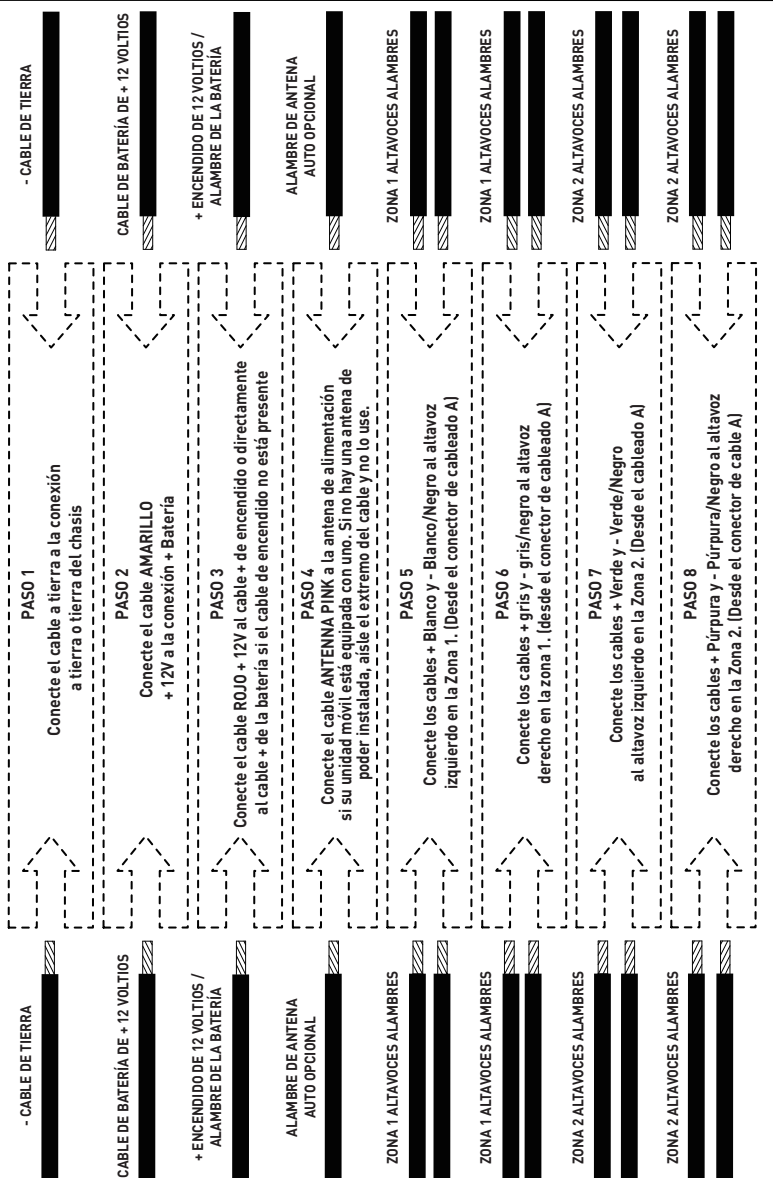

## POWER AND SPEAKER WIRES FROM STEREO CONNECTOR

# Antes de la operación

## Ubicación

1. Elija una ubicación de montaje lejos de áreas húmedas, fuentes de agua, electrodomésticos o cualquier equipo que pueda irradiar calor.
2. Seleccione un área en una pared o gabinete que esté libre de cable, combustible o líneas de freno y asegúrese de que el área detrás del estéreo de montaje en pared tenga un orificio de ventilación o si es una caja cerrada y tiene suficiente espacio alrededor de la parte posterior de la unidad para enfriar.
3. Asegúrese de que cuando esté montado el estéreo en el corte, los cables en la parte posterior de la unidad no estén presionados contra el disipador de calor.

## Instalación de la unidad

- Antes de finalmente instalar la unidad, conecte el cableado temporalmente y asegúrese de que la unidad y el sistema funcionen correctamente.
  - Fije la unidad con tornillos de acuerdo con el siguiente diagrama.
1. Retire la carcasa de plástico de los paneles frontales de la unidad.
  2. Fije la unidad con 4 tornillos autorroscantes # 8 con cabeza plana.
  3. Vuelva a colocar la carcasa de plástico del panel frontal en la unidad.

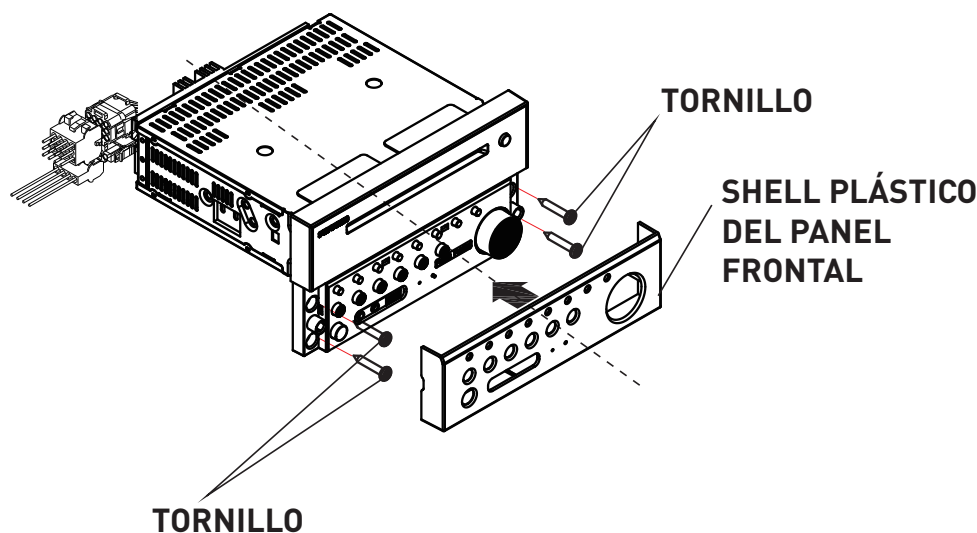

# Antes de la operación

## Preparación del control remoto

1. Antes de usar el control remoto por primera vez, saque la hoja aislante del control remoto según la dirección indicada por la flecha. (Fig.1)

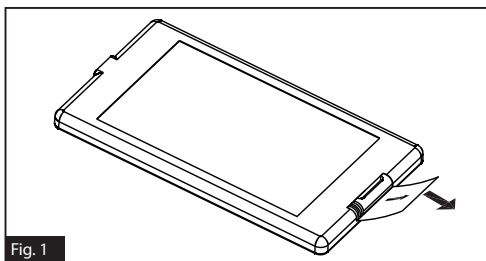

Fig. 1

2. Presione el bloqueo móvil como la dirección indicada por la flecha A (Fig.2), luego tire del soporte de la batería fuera del control remoto como la dirección indicada por la flecha B. (Fig.2)

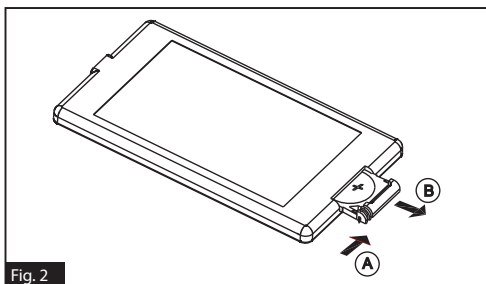

Fig. 2

3. Reemplace la batería vieja con una batería nueva con (+) polaridad hacia arriba. (Fig. 3)
4. Inserte el soporte de la batería en la posición original en control remoto. (Fig. 3)

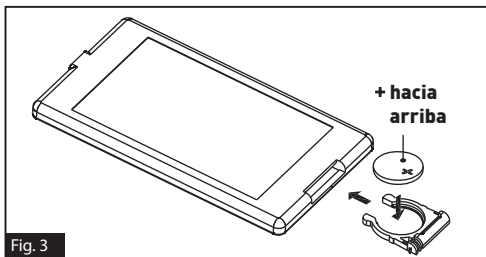







Fig. 3



## Nota sobre la batería del control remoto

1. El uso inadecuado de una batería puede causar sobrecalentamiento o una explosión que podría provocar lesiones o incendios.
2. La fuga de la batería puede dañar el control remoto. Duración de la batería: 6 meses con uso normal a temperatura ambiente normal.
3. No cortocircuite la batería.
4. No arroje la batería al fuego.
5. Para evitar el riesgo de accidente, mantenga la batería fuera del alcance de los niños.

# Operación

## Guía de referencia rápida

Operación General	
Encendido/apagado, colocarse	Presione botón de  para encender la unidad o entrar en el modo de espera. Pulsación larga botón de  para apagar la unidad.
Silencio	Presione <b>MUTE</b> botón en el control remoto para silenciar el audio.   parpadeará en la pantalla. Presione <b>MUTE</b> nuevamente para cancelar.
Seleccionar una fuente	Presione  para seleccionar el Sintonizador, el Disco (luego de insertar un disco), USB (después de insertar un almacenamiento USB), BT, ARC, AV IN y modo AUX.
Ajuste de volumen	Giratorio <b>VOLUME -/+</b> para ajustar el volumen.
Seleccione una característica / configuración	1. Presione <b>SEL</b> una o más para seleccionar BASS (sin preajuste de EQ), TRE (sin preajuste de ecualización), BAL EQ o BEEP. 2. Gire la perilla <b>VOLUME -/+</b> para seleccionar una función / ajuste.
Seleccione un EQ preestablecido	Presione <b>EQ</b> en el control remoto una vez o más directamente, o presione la perilla de <b>VOLUMEN -/+</b> en el panel frontal para activar el modo EQ y luego gire el <b>VOLUMEN -/+</b> para seleccionar EQ, CINEMA, ROCK, CLASSIC o FLAT. El efecto de sonido cambiará en consecuencia.
Ajustar reloj	1. Mantenga presionado <b>CLOCK</b> en el control remoto para ingresar al modo de configuración del reloj. 2. Gire la perilla <b>VOLUMEN -/+</b> para regular la hora. 3. Presione el botón <b>VOLUMEN -/+</b> para ingresar la configuración de minutos. 4. Gire la perilla <b>VOLUMEN -/+</b> para regular los minutos. La hora en el reloj se establece de manera automática luego de unos segundos de inactividad.
Activar / desactivar el efecto de volumen	Presione y mantenga <b>LOUD</b> botón en el control remoto para encender o apagar alto modo.
Selección de altavoces	Presione <b>ZONE 1/ZONE 2</b> para seleccionar la salida del parlante, "ZONA <1 >" o "ZONA <2>" se mostrará en la pantalla LCD una vez que se seleccione.
Reinicio	Presione <b>RESET (REINICIAR)</b> con un objeto afilado para reiniciar la unidad y volver a la configuración predeterminada de fábrica.

Operación Bluetooth	
Aceptar o marcar llamada	Presione  para aceptar, marcar o volver a marcar una llamada.
Rechazar o finalizar llamada	Presione  rechazar o finalizar una llamada.

# Operación

## Operación de radio

Seleccione la región del radio	Mantenga presionado ►   durante 5 segundos para configurar la región de radio AM/FM[Europe/USA1/USA2/AUSTRALIA].
Sintonización manual	Presione ◀◀/▶▶ para mover la frecuencia de radio hacia abajo o hacia arriba un paso a la vez.
Ajuste automático	Presione y mantenga ◀◀/▶▶ para buscar automáticamente la siguiente estación más fuerte.
Selecciona una banda	Presione y sostenga el botón  en el panel frontal o presione <b>AM/FM</b> en el control remoto para seleccionar FM1, FM2, FM3, AM1 o AM2.
Almacenar y recuperar una estación preestablecida	Mantén presionada cualquiera de las <b>seis botones predefinidos (1-6)</b> para almacenar la corriente frecuencia. Presione el botón de preajuste correspondiente para recuperar la frecuencia almacenada.
Almacenar estaciones automáticamente	Presione y mantenga <b>APS</b> botón en el control remoto o presione y mantenga <b>■</b> botón en el panel frontal para almacenar automáticamente las seis estaciones más fuertes en la banda actual. Se pueden almacenar hasta 18 estaciones FM y 12 estaciones AM.
Escanee estaciones preestablecidas	Presione brevemente <b>APS</b> botón en el control remoto o presione <b>■</b> botón en el panel frontal para escanear preajustes 1-6 en la banda actual.
LOC	Presione <b>LOC</b> botón en el control remoto para encender / apagar LOC.
ESTÉREO/MONO	En el modo FM, presione <b>ST</b> botón en el control remoto para seleccionar el modo de sonido estéreo o mono.

Español

## Funcionamiento del USB del disco

Inserte el disco	Con la etiqueta hacia arriba, inserte un disco en la ranura del disco. El disco comenzará automáticamente la reproducción.
Expulsar disco	Presione <b>EJECT</b> o  para expulsar el disco.
Seleccione Capítulo/ Pista	Presione ◀◀/▶▶ para moverse a la pista / capítulo anterior o siguiente.
Retroceso/ avance rápido	Presione y mantenga ◀◀/▶▶ botón para avanzar o retroceder rápidamente.
Pausa de reproducción	Presione ►   para detener temporalmente la reproducción. Presione ►   nuevamente para reanudar la reproducción.
Detener reproducción	Presione <b>■</b> una vez para pausar la reproducción. Presione ►   resumir. Presione <b>■</b> dos veces para detener la reproducción. Luego presione ►   para comenzar la reproducción desde el comienzo del primer capítulo/pista.
Repetir	Presione <b>RPT</b> para repetir la pista/capítulo de reproducción actual. Presione <b>RPT</b> Resumir.
Aleatorio	Presione <b>RDM</b> para jugar cada pista en orden aleatorio. Presione <b>RDM</b> nuevamente para reanudar.
Título	En el modo DVD/VCD, presione <b>TITLE</b> en el control remoto para mostrar la lista de títulos.



# Operación

## Operación común

### Encienda la unidad o cambie al modo de espera

Presione botón de  para encender la unidad o entrar en el modo de espera.

### Seleccionar una fuente

1. Utilizar  en el panel fronta.  
Presione  para seleccionar sintonizador, disco (después de insertar un disco), USB (después de insertar un almacenamiento USB), BT, ARC, AV IN y modo AUX.

**Nota:** Presionado  para ingresar al modo Bluetooth directamente. Presione nuevamente para volver al modo de reproducción actual.

2. Use los botones correspondientes en el control remoto.  
**DVD / USB** - una vez que se inserta un DVD o USB en la unidad, la unidad cambiará automáticamente para mostrar este menú fuente. Si ya se ha insertado un disco y la unidad está reproduciendo desde otra fuente, puede presionar **DVD / USB** para seleccionar DVD.  
**AM / FM** - Al presionar este botón en el control remoto se desplazará a través de FM1, FM2, FM3, AM1, AM2. Para cambiar este receptor AM/FM de las unidades entre las frecuencias de EE. UU. Y Europa, mantenga presionada  en el panel frontal durante 5 segundos hasta que la región se muestra en la pantalla.  
**AUX/ARC** - Presione este botón una o más veces para desplazarse por las entradas AUX disponibles para la unidad.  
**AUX** - conexión en la parte frontal de la unidad (función de entrada de audio).  
**HDMI OUT (ARC)** - Conexión en la parte posterior de la unidad, utilizada para conectar un televisor con la función Audio Return Channel. Asegúrese de que la función ARC del televisor esté encendida.

\* Para obtener más información sobre cómo configurar y utilizar su televisor, consulte el manual de instrucciones del televisor.

**Acerca del Canal de retorno de audio (ARC)**

ARC permite que las señales de audio viajen en ambas direcciones bajo Control HDMI. Si conecta un televisor que admite HDMI Control y ARC a la unidad con un solo cable HDMI, puede emitir video/audio al televisor o ingresar audio de TV a la unidad.

En caso de que se produzcan ruidos en los altavoces conectados a la unidad porque la unidad no admite señales de audio de TV a través de ARC, utilice los altavoces del televisor.

**AV IN** -Conexión en la parte posterior de la unidad para conectar una fuente de audio externa.

### Ajuste de volumen

Gire la perilla **VOLUME -/+** en el sentido de las agujas del reloj para aumentar el volumen o gírelo en sentido antihorario para disminuir el volumen.

### Silencio

1. Presione **MUTE** botón en el control remoto para silenciar el audio.  
"MUTE" parpadeará en la pantalla.
2. Presione **MUTE** nuevamente para cancelar.

### Mostrar y configurar el reloj

1. Para visualizar el reloj en la pantalla LCD, presione el botón **CLOCK** en el control remoto.
2. Para ajustar o configurar el reloj, mantenga presionada **RELOJ** en el control remoto para ingresar al modo de configuración del reloj. Gira la perilla de **VOLUMEN -/+** (o presione +/- en el control remoto) para ajustar la hora. Empuja el **VOLUMEN -/+** perilla (o presione **SEL** en el control remoto) para ingresar la configuración de minutos. Gira la perilla de **VOLUMEN -/+** (o presione +/- en el control remoto) para ajustar el minuto. La hora en el reloj se establece de manera automática luego de unos segundos de inactividad.

### Seleccionar un modo EQ preestablecido

Presione **EQ** en el control remoto directamente (o presione la perilla de **VOLUMEN - / +** en el panel frontal para activar el modo EQ, y luego gire la perilla de **VOLUMEN - / +**) para seleccionar EQ, CINEMA, ROCK, CLASSIC o FLAT.

El efecto de sonido cambiará.

# Operación

## Activar / desactivar el modo ALTO

Presione y mantenga **LOUD** botón en el control remoto para activar / desactivar el modo ALTO.

## Ajustar las curvas de ecualización de sonido

1. Presione **SEL** en el control remoto una o más veces para seleccionar una curva de ecualización de sonido: VOL, BAS (sin ecualizador preestablecido), TRE (sin ecualizador preajustado), BAL o BEEP (ON / OFF).
2. Gira la perilla de **VOLUMEN +/-** en el panel frontal (o presione +/- en el control remoto) para ajustar el nivel.

## Seleccionar ZONA 1 / 2

Presionado **ZONA 1** o **2** El botón encenderá o apagará la fuente de audio en cada una de las diferentes áreas a las que están conectados sus altavoces.

"ZONA <1 > " o " ZONA <2> "se mostrará en la pantalla LCD una vez que se seleccione.

## Regresar al menú anterior

Presione el  botón o **TITLE** en el control remoto.

## Reiniciar la unidad

Cuando la pantalla es incorrecta, o los botones de función no son efectivos o el sonido está distorsionado, utilice un punto afilado para presionar **RESET** botón, que hará que la unidad se restablezca a los valores predeterminados de fábrica y vuelva a instalar las funciones correctas.

## Operación de radio

### Seleccione una región del radio

En modo RADIO, presione y mantenga  durante aproximadamente 5 segundos para seleccionar la frecuencia deseada EUROPE, USA1, USA2, or AUSTRALIA.

### Seleccione la banda AM/FM











En modo de radio, presione y mantenga  en

el panel frontal (o presione **AM/FM** en el control remoto) una o más veces para seleccionar su banda de radio deseada: FM1, FM2, FM3, AM1 o AM2.

La banda seleccionada se mostrará en el panel frontal.

## Sintonizar/buscar estaciones de radio

En modo RADIO:

- Presione y mantenga  botón en el panel frontal (o presione y mantenga  /  /  botón en el control remoto) para buscar automáticamente arriba / abajo Una estación disponible desde la frecuencia actual.
- Presione  /  /  botón en el panel frontal (o presione  /  /  botón en el control remoto) para buscar manualmente hacia arriba o hacia abajo paso a paso la estación deseada desde la frecuencia actual.

## Utilizar la función / APS

En modo RADIO:

1. Presione y sostenga el botón  en el panel frontal (o APS en el control remoto) para buscar frecuencias de radio con suficiente intensidad de señal (comenzando desde la frecuencia más baja y terminando hasta que finaliza el ciclo de búsqueda).

Y luego las 6 estaciones más potentes están preestablecidas en el banco de memoria de números predefinidos correspondiente. La operación AS se implementa en cada banco de la banda seleccionada. Cuando finaliza la operación AS, se reanuda transmitiendo en el M1. (Puede almacenar 3x6 estaciones para FM y 2x6 estaciones para AM en total)

2. Al presionar brevemente **APS** botón en el control remoto o presione  botón en el panel frontal, la radio busca cada estación preestablecida de la M1. Cuando el nivel de intensidad de campo es mayor que el nivel umbral del nivel de detención, la radio se mantiene en ese número predeterminado durante unos segundos con liberación de silencio, y luego busca de nuevo. Después de terminar un círculo de búsqueda, dejará de buscar en la M1.



# Operación

## NOTA:

- En la banda de FM, FM1, FM2, FM3 se verifican de a una por vez.
- En la banda AM, AM1, AM2 se verifica de a una por vez.

## Use los botones numéricos preestablecidos (1-6)

En modo RADIO:

1. Para memorizar la frecuencia actual en la banda actual, mantenga presionado cualquiera de los seis botones predefinidos (1-6).
2. Para recuperar la memoria preestablecida en la banda actual, presione uno de los preajustes botones (1-6).

## Cambiar entre STEREO/MONO

Presione **ST** en el control remoto una o más para seleccionar el modo STEREO o MONO en el modo FM.

## Use la función LOC ON/OFF

1. En el modo de radio, cuando las señales de las estaciones de radio distantes son muy débiles y la recepción es pobre durante la sintonización, presione **LOC** en el control remoto para desactivar la función LOC, y luego sintonice nuevamente para buscar las estaciones de radio distantes.
2. En el modo de radio, las señales demasiado fuertes de las estaciones de radio locales pueden provocar interferencias. Presione **LOC** uno o más para seleccionar el modo LOC, y luego volver a sintonizar a la estación local si es necesario.

## Operación básica del disco/USB

### Comience la reproducción

1. Presione  para encienda la unidad.
  2. Encienda el televisor, desde donde se conecta la salida de video a la entrada de video de la unidad.
- Si no se muestra nada en la pantalla del televisor cuando la unidad está encendida, asegúrese de que el televisor esté



configurado a la entrada de video correcta (no al canal de TV). Por ejemplo, si hace que la ENTRADA DE VIDEO1 del TV y del reproductor de DVD se conecten entre sí, entonces necesita configurar el TV en VIDEO1.

3. Inserte un disco en la RANURA DE DISCO (con el lado etiquetado hacia arriba).





## NOTA:

- Para algunos discos que están seriamente rayados o tienen poca fabricación o calidad de grabación, es posible que no se reproduzca.
- Si el reproductor no puede leer el disco en condiciones normales, intente expulsar y volver a cargar el disco.
- Además de los CD y DVD normales, esta unidad es compatible con CD-R, CD-R/W, DVD-R y DVD-R/W también; sin embargo, dependiendo de las condiciones de la equipo de grabación, programa de grabación o el disco en sí, algunos CD-R, CD-R/W, DVD-R o DVD-R/W pueden no reproducirse.
- Cuando se trata de grabación CD-R, CD-R/W, DVD-R o DVD-R/W, una velocidad de grabación demasiado alta puede dar como resultado una baja calidad de señal y, por lo tanto, es recomendable seleccionar la velocidad de grabación más baja posible.

## Pausa de reproducción

Cuando reproduzca discos DVD/VCD/CD/MP4/MP3/WMA, presione  para pausar la reproducción, presione  para volver a la reproducción normal.

## Detener reproducción

- Cuando reproduzca discos DVD/VCD/MP3/WMA/CD, presione  una vez para pausar la reproducción, luego presione  para reanudar la reproducción normal.
- Durante la reproducción, presione  dos veces para detener la reproducción, luego presione  para comenzar la reproducción desde el comienzo del primer capítulo/pista.

## Seleccione Capítulo / Pista

Presione   en el panel frontal (o   en el control remoto) durante la

# Operación

reproducción para seleccionar el capítulo / pista anterior o siguiente para la reproducción.

**Nota:** Puede presionar y sostener el botón ◀◀/▶▶ en el panel frontal (o ◀◀/▶▶ en el control remoto) para retroceder / avanzar rápidamente dentro de un capítulo / pista.

## Seleccione Capítulo/Pista con los botones numéricos

- Cuando reproduzca discos DVD/VCD (PBC OFF)/MP3/WMA/CD, presione uno de los botones numéricos (0~9) para seleccionar directamente y reproducir la pista/capítulo 1 ° a 9 °.
- Si desea reproducir la pista/capítulo con un número de serie mayor que 9, use el botón 10+, 0-9. Por ejemplo, para reproducir la 13ª canción/capítulo, primero presione el botón 10+ una vez, luego presione el botón 3; para reproducir la 34ª canción/capítulo, primero presione el botón 10+ por 3 veces, luego presione el botón 4.

**Nota:** Al mantener presionados los botones +10 o -10, podrá avanzar o retroceder 10 pistas a la vez (solo para MP3/WMA).

## Seleccione el capítulo/pista con el menú raíz/PBC (si está disponible)

**Para DVD:**

1. Presione **TITLE** botón en el control remoto para mostrar la lista de títulos.
  2. Presione los botones de dirección para seleccionar su título deseado, y luego presione **OK** o ▶▶ para abrir el menú raíz del título seleccionado.
  3. Presione los botones de dirección para seleccionar su capítulo deseado, finalmente presione **OK** o ▶▶ para jugar el capítulo seleccionado.
- Durante la reproducción, presionando **TITLE** botón en el panel frontal (o presionando largo **TITLE** botón en el control remoto) puede mostrar directamente el menú raíz del título que se está reproduciendo, y luego realice la misma operación para reanudar la reproducción normal.

**Para VCD:**

1. Al comenzar a activar la función PBC, se reproducirá desde el comienzo de el disco hasta que muestre el menú PBC (si está disponible) en la pantalla del televisor.
2. Presione los botones numéricos para seleccionar la pista que desea reproducir.

**Para MP3/WMA:**

- Durante la reproducción, el menú raíz se muestra en la pantalla del monitor todo el tiempo (y el **TITLE/PBC** el botón no está disponible).
- Presione los botones de dirección para seleccionar su carpeta deseada, luego presione **OK** o ▶▶ para abrir la carpeta. Presione los botones de dirección para seleccionar el archivo deseado, finalmente presione **OK** para reproducir el archivo seleccionado.

**Para CD:**

Los **TITLE/PBC** El botón está deshabilitado.

## Terminar la reproducción

1. Presione ▲ para expulsar el disco.
2. Presione y mantenga ⏻ en el panel frontal (o presione ⏻ en el control remoto) para apagar el estéreo.

## Funcionamiento de disco avanzado, USB

### Avance/ retroceso rápido

Durante la reproducción normal, mantenga presionada ◀◀/▶▶ en el panel frontal repetidamente (o ◀◀/▶▶ en el control remoto) varias veces para retroceder o avanzar rápidamente a las siguientes velocidades: x2, x4, x8, x16, x20, normal.

Durante avance / retroceso rápido, presione ▶▶ para reanudar la reproducción normal.

### Avance lento

- Durante la reproducción, presione **SLOW\_ FWD** botón en el control remoto para ejecutar la función de avance lento.
- Con cada presión consecutiva de **SLOW\_**

# Operación

**FWD** botón, la velocidad de reproducción disminuye. Los niveles de velocidad en Avance lento de la siguiente manera:  $x\frac{1}{2}$ ,  $x\frac{1}{3}$ ,  $x\frac{1}{4}$ ,  $x\frac{1}{5}$ ,  $x\frac{1}{6}$ ,  $x\frac{1}{7}$ , normal.

- Durante el avance lento, presione ►|| para reanudar la reproducción normal.

**Nota:** La función es solo para video.

## Reproducir cuadro por cuadro

1. Si la unidad está actualmente ejecutando un disco DVD/VCD, presione el botón **STEP** en el control remoto de forma consecutiva para mostrar el fotograma fijo hacia adelante con paso a paso.
2. Presione ►|| para reanudar la reproducción normal.

## Reproducción repetida

### Repetición ONE/ALL

1. En el modo de reproducción de disco DVD: Presione **RPT** para seleccionar REP CHAPTER, REP TITLE, REP ALL o REP OFF.
2. En el modo de VCD (PBC OFF) / reproducción de CD de disco: Presione **RPT** para seleccionar REP ONE, REP ALL o OFF. Cuando está en el estado de PBC ON, durante la reproducción del disco VCD, el botón **RPT** no está disponible.
3. En el modo de reproducción de disco MP3 / WMA: Presione **RPT** para seleccionar REP ONE, REP DIR, REP ALL o OFF.

### Repetición A-B

Presione A-B botón en el control remoto si desea repetir un segmento específico en un disco que defina:

1. Presione **A-B** botón en un punto (A) donde desea que sea el punto de inicio de la repetir segmento.
  2. Presione **A-B** nuevamente en un punto (B) donde desea que sea el punto terminal del segmento de repetición. Luego reproducirá el segmento repetidamente.
- Cancelar **A-B** repita el modo y reanude la reproducción normal, presione **A-B** por tercera vez.

### Nota:

Durante la reproducción de DVD/VCD/MP3/WMA/CD, los puntos A y B deben estar dentro de la misma pista.

## Reproducción desde un capítulo/pista especificada o un tiempo especificado

### Cuando reproduzca discos DVD:

1. Presione **SEARCH** botón en el control remoto para mostrar una interfaz y resaltar el ítem del título.
2. Use los botones numéricos para ingresar el número de serie del título.
3. Use los botones de dirección para resaltar el elemento del capítulo, luego use los botones numéricos para ingresar el número de serie del capítulo.
4. Presione **OK** o ►|| para jugar el capítulo seleccionado.

### Cuando reproduzca discos VCD/MP3/WMA/CD:

1. Presione **SEARCH** botón en el control remoto para mostrar una interfaz y resaltar el elemento de la pista.
2. Use los botones numéricos para ingresar el número de serie de la pista; finalmente presione **OK** o ►|| para reproducir la pista seleccionada.

## Reproducción aleatoria

Cuando reproduzca discos DVD/VCD (PBC OFF)/MP3/WMA/CD, presione **RDM** para cambiar entre RANDOM ON / RANDOM OFF. Cuando está en el modo RANDOM ON, se reproducirá al azar.

## Reproducción en ángulo diferente

Cuando reproduzca discos DVD, presione **ANGLE** botón en el control remoto repetidamente para ver en diferentes ángulos.

### Nota:

- Esta función es solo para discos DVD con función ángulo.
- El botón de **ÁNGULO** no está disponible para discos VCD/MP3/WMA/CD.

## Acercar/alejar durante la reproducción

1. En el modo DVD/VCD, durante la reproducción, presione **ZOOM** presione

# Operación

repetidamente el botón del control remoto para agrandar una cierta área de las imágenes en la pantalla con estos múltiplos: ZOOMx2, ZOOMx3, ZOOMx4, ZOOMx½, ZOOMx⅓, ZOOMx¼, ZOOM DESACTIVADO.

2. Presione uno de los botones de dirección para seleccionar el área que desea ampliar.

## Cambiar el idioma de los subtítulos

Cuando reproduzca discos DVD, presione **SUBT** en el control remoto varias veces para seleccionar el idioma del título o desactivar el título (si está disponible).

**Nota:** Cuando se reproducen discos VCD/MP3/WMA/CD, el botón no está disponible.

## Cambiar el idioma de audio

- Cuando reproduzca discos DVD, presione **AUDIO** en el control remoto repetidamente para seleccionar el tipo de idioma deseado (si está disponible).
- Cuando reproduzca discos VCD, presione **AUDIO** en el control remoto varias veces para seleccionar el modo de sonido de MONO L, MONO R y Stereo (sin función de idioma).
- Cuando reproduzca discos CD/WMA/MP3, **AUDIO** en el botón de control remoto no es válido.

## Mira el estado de reproducción

Cuando reproduzca discos DVD, presione **OSD** botón en el control remoto varias veces para activar/desactivar el estado de la reproducción.

- Para los discos DVD, esta función le permite verificar información como el título actual y los números de capítulo y el tiempo transcurrido y restante tanto del título actual como del capítulo, etc.
- Para discos VCD / CD, esta función le permite verificar información como el número de pista actual y el tiempo transcurrido y restante tanto de la pista actual como de todo el disco.

## Reproducción de programa

Le permite ingresar el orden en el que desea que se reproduzcan algunos capítulos / pistas en discos

DVD/VCD/MP3/WMA/CD.

1. Durante la reproducción, presione **PROG** botón en el control remoto para ingresar a la interfaz del programa de la siguiente manera:

Para discos DVD/MP3/WMA

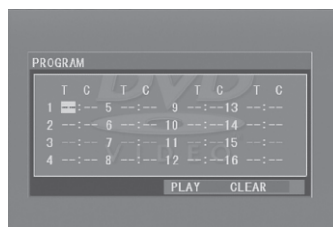

Para discos VCD/CD

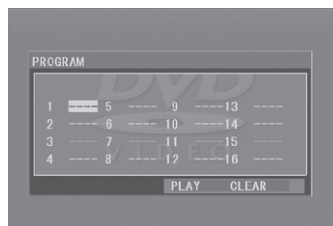

2. Use los botones de dirección para mover el cursor al lugar deseado para ingresar el número de secuencia.
3. Use el botón numérico para ingresar el número de secuencia deseado de título/capítulo/pista con la secuencia deseada.
4. Presione **▶||** directamente, o use el botón de dirección para mover el cursor hacia **PLAY**, entonces presione **OK** botón en el control remoto para reproducir los títulos/capítulos/pistas programados en orden programado.

  - Para salir de la reproducción del programa, presione **■** seguido por **▶||**, o presione **PROG** Presione dos veces otra vez.
  - Para eliminar todos los números de secuencia programados, mueva el cursor hacia **CLEAR**, entonces presione **OK** botón en el control remoto.
  - Para cambiar la secuencia programada, mueva el cursor al elemento que desea cambiar, ingrese el número de secuencia deseado.
  - Durante la reproducción de VCD con PBC habilitado, PBC se desactivará cuando ingrese la reproducción del programa.

# Operación

## Reproduzca el CD de imágenes en formato JPEG

El menú raíz se muestra en el monitor cuando comienza a activar el modo DISC. En ese momento, reproduce archivos MP3/WMA. (TITLE/PBC el botón no está disponible)

En el menú raíz, el ícono de clasificación de archivos izquierdo es para archivos MP3/WMA; el ícono de clasificación del archivo del medio es para el archivo VIDEO; el ícono de clasificación de archivo correcto es para archivo JPEG. Si uno de estos 3 tipos de archivos no existe, no puede mover el cursor al ícono de clasificación de archivos.

1. Al mostrar el menú raíz, presione los botones de dirección para seleccionar su carpeta deseada, archivo o ícono de clasificación de archivos.
  2. Presione **OK** o **▶||** para abrir la carpeta, o reproducir el archivo seleccionado, o reproducir solo este tipo de archivo.
- Al mostrar el menú raíz, también puede usar los botones numéricos para seleccionar el número de serie del archivo y reproducir el archivo.
  - Cuando seleccione un ícono de clasificación de archivo JPEG, presione uno de los botones de dirección para seleccione el primer archivo JPEG, luego presione el botón **v** para seleccionar el archivo JPEG deseado, finalmente presione **OK** o **▶||** para mostrar la imagen JPEG en pantalla completa desde la imagen JPEG seleccionada.
  - Durante la reproducción JPEG, presione uno de los botones de dirección para cambiar el ángulo de visualización de la imagen que se muestra de la siguiente manera:
    - ▶: 90 grados en sentido horario
    - ◀: 90 grados en sentido antihorario
    - ▲: Arriba<-->Abajo
    - ▼: Izquierda <--> Derecho
  - Durante la reproducción JPEG, presione **PROG** botón en el control remoto para cambiar el modo de refrescar la imagen.
  - Durante la reproducción JPEG, presione **■** para detener la reproducción y volver al menú raíz.
  - Durante la reproducción JPEG, los siguientes botones no están disponibles: **SLOW-FWD**, **SUBT**, **TITLE/PBC**, **ANGLE**, **STEP**, **AUDIO**, **RDM** y **A-B**.

- En el modo JPEG, las otras operaciones son las mismas que en el modo MP3/WMA.

## Operación MP4

El menú raíz se muestra en el televisor cuando comienza a activar el modo DISC, y luego reproduce automáticamente el primer archivo. Durante la reproducción, presione **■** para detener la reproducción y volver al menú raíz.

1. Al mostrar el menú raíz, presione los botones de dirección para seleccionar la carpeta o archivo deseado.
  2. Presione **OK** o **▶||** para abrir la carpeta o reproducir el archivo seleccionado.
- Al mostrar el menú raíz, también puede usar los botones numéricos para seleccionar el número de serie del archivo y reproducir el archivo.
  - **ANGLE**, **PROG**, **RDM**, y **TITLE/PBC** los botones no son válidos.
  - Las otras funciones son las mismas que en el disco DVD, pero la función repetir es la misma que en MP3 / WMA.

## Función ESP y ID3

- La unidad es compatible con la función ESP (Electrical Shock Protection, protección contra descargas eléctricas) para garantizar una reproducción suave del disco en movimiento.
- Durante la reproducción de MP3 / WMA, los nombres actuales de archivos y carpetas, así como la información ID3 (si está disponible en formato V1.0 / 2.0) se desplazarán en la pantalla LCD. La información de ID3 incluye el título de la canción y el nombre del artista y del álbum.

## Operación USB

Encienda la unidad, luego conecte un dispositivo de almacenamiento USB a la toma **USB**.

El monitor mostrará el menú raíz del almacenamiento USB.

Esta imagen de soporte del dispositivo (formato JPG), audio (formato MP3 o WMA) y video (formato MP4), todas las operaciones son las mismas que las del formato correspondiente.

### **NOTA:**

1. La compatibilidad con todos los formatos de archivo no está garantizada.

# Operación

2. No todos los productos USB pueden cargarse desde la unidad.

## La operación de configuración del menú del sistema de DVD

1. Presione **SETUP (CONFIGURACIÓN)** botón en el control remoto para acceder al menú del sistema de DVD en el monitor.  
Hay 6 páginas de configuración para el menú del sistema.
2. Presione ◀▶ para seleccionar la página de configuración deseada.
3. Presione ▲▼ para seleccionar un elemento de configuración en la página de configuración seleccionada.
4. Presione ▶ para ingresar al elemento de configuración.
5. Presione ▲▼ para seleccione un modo deseado del elemento de configuración, finalmente presione **OK** para confirmarlo.
  - Presione ◀ para regresar al nivel superior.
  - Presione **SETUP** botón en el control remoto de nuevo o use los botones de dirección para resaltar el ítem del **EXIT SETUP** y luego presione **OK** botón para salir de Menu del sistema.

Para el menú del sistema de DVD, hay 6 páginas de configuración en total. Se muestran de la siguiente manera:

### Configuración del sistema

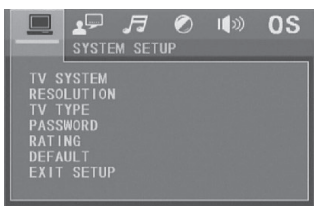

#### 1. TV SYSTEM (SISTEMA TV)

El estéreo admite salida de varios sistemas de TV.

Si su televisor tiene solo sistema NTSC o PAL, la pantalla parpadeará y se convertirá incoloro cuando se selecciona un sistema de TV incorrecto. En este caso, vaya al **TV SYSTEM (SISTEMA DE TV)** y seleccione NTSC,

PAL o AUTO para que coincida con el sistema de su televisor.

#### 2. RESOLUTION (RESOLUCIÓN)

Seleccione el nivel de resolución.

#### 3. TV TYPE (TIPO DE TV)

Seleccione una opción a continuación para que coincida con el tamaño de su pantalla de TV.

**4:3 PS:** Elija el elemento cuando conecte un televisor con pantalla 4: 3. Al reproducir las imágenes con tamaño 16: 9, las partes izquierda y derecha del video se recortarán y se mostrarán en pantalla completa.

**4:3 LB:** Elija el elemento cuando conecte un televisor con pantalla 4: 3. Al reproducir las imágenes con tamaño 16: 9, las partes superior e inferior de la pantalla del televisor se convertirán en un cuadrado negro, respectivamente.

**16:9:** Elija el elemento cuando conecte un televisor con pantalla ancha 16: 9.

#### 4. PASSWORD (CONTRASEÑA)

Este elemento de configuración es para bloquear o desbloquear el nivel de clasificación del Control parental. El estado predeterminado está bloqueado. La contraseña predeterminada es 0000.

Puede establecer una nueva contraseña que desee: Seleccione el elemento de **PASSWORD** y luego presione ▶ para ingresarlo.

Ingrese la contraseña original 0000, y luego presione **OK** para desbloquearlo.

Presione ▶ para ingresar nuevamente, luego ingrese una nueva contraseña que desee y luego presione **OK** para hacerlo efectivo.

#### 5. RATING (CLASIFICACIÓN)

El ítem es para establecer un nuevo nivel de clasificación del Control Parental.

- Seleccione el elemento de **PASSWORD** y luego presione ▶ para ingresarlo. Ingrese la contraseña mencionada anteriormente, y luego presione **OK** para desbloquear la configuración del nivel de clasificación del Control Parental.
- Seleccione el elemento de **RATING** y luego presione ▶ para ingresarlo, luego use el botones de dirección para seleccionar su nivel de calificación deseado, luego presione **OK** botón para confirmar.

# Operación

- Seleccione de nuevo el elemento **PASSWORD** y luego presione [icon] para ingresarlo. Ingrese la contraseña y luego presione **OK** para bloquear la nueva configuración del nivel de clasificación del Control Parental.
6. **DEFAULT (DEFECTO)**  
Restablezca todas las configuraciones a su estado original.

## Configuración de idioma



1. **OSD LANGUAGE (IDIOMA OSD)**  
Este ítem es para seleccionar el idioma del menú del sistema y toda la interfaz del sistema operativo que se muestra durante la reproducción.
2. **AUDIO LANG (LENGUAJE AUDIO)**  
Este artículo es para seleccionar un idioma de audio.
3. **SUBTITLE LANG (IDIOMA SUBTÍTULOS)**  
Este elemento es para seleccionar un idioma de subtítulos.
4. **MENU LANG (IDIOMA DEL MENÚ)**  
Este elemento es para seleccionar un idioma de menú de disco.

## Configuración de audio

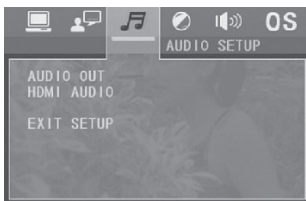

### AUDIO OUT (SALIDA DE AUDIO):

Seleccione un método de salida digital: **SPDIF/OFF**, **SPDIF/RAW**, o **SPDIF/PCM**.

### HDMI AUDIO (AUDIO HDMI):

**AUTO:** Seleccionado para enviar el audio automáticamente por tipo RAW o PCM.

**PCM:** Seleccionado para enviar el audio por tipo de PCM.

## Configuración de video



1. **BRIGHTNESS (BRILLO)**  
Es para ajustar el brillo de la salida de video.
2. **CONTRAST (CONTRASTE)**  
Es para ajustar el contraste de la salida de video.
3. **HUE (MATIZ)**  
Es para ajustar el tono de la salida de video.
4. **SATURATION (SATURACIÓN)**  
Es para ajustar la saturación de la salida de video.
5. **SHARPNESS (NITIDEZ)**  
Es para ajustar la nitidez de la salida de video.

## Configuración de altavoces



### DOWNMIX

Es para seleccionar el efecto de sonido deseado cuando no hay un altavoz central y subwoofer.

**LT/RT:** Cuando reproduzca un disco con efecto estéreo PRO LOGIC Dolby, elija elemento, por lo que emitirá señal de audio con efecto de teatro vivo.

**STEREO (ESTÉREO):** Si elige el elemento, al emitir señal de audio con 5.1 canales, emitirá los canales de señal izquierdo y derecho; al emitir señal de audio con 2 canales, emitirá los 2 canales comunes de señal estéreo.

**VSS:** Si elige el elemento, al reproducir un disco grabado con 5.1 canales, los altavoces del canal principal pueden emitir señal de audio con efecto VSS.



# Operación

## Configuración digital

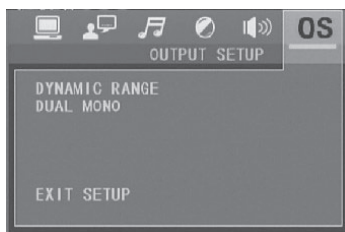

### 1. DYNAMIC RANGE (GAMA DINÁMICA)

Después de seleccionar el modo de compresión de **LINE OUT**, configure el elemento para que pueda ajustar la relación de compresión lineal.

**FULL (COMPLETO):** Establezca el valor Peak-to-Peak de la señal de audio al mínimo.

**OFF (APAGADO):** Establezca el valor Peak-to-Peak al máximo.

### 2. DUAL MONO

Es para seleccionar un modo de salida de audio deseado para las formas de señal izquierda y derecha.

Es principalmente para Karaoke de Ac3.

Hay 4 modos en todos de la siguiente manera: ESTÉREO, MONO L, MONO R, MIX MONO.

## El control parental

**P:** Después de insertar el disco DVD en el compartimiento del disco, aparecerá una ventana de diálogo aparece pidiendo una contraseña de 4 dígitos. ¿Por qué ?

**UN:** Esto se debe a que la película del disco que está reproduciendo se clasificó con el Control parental, y el nivel de calificación actual del reproductor de DVD es más bajo que el del disco actual. Debe ingresar la contraseña correcta e ingresarla al menú de configuración del Control parental y luego establecer un nivel de calificación igual o superior al del disco actual.

### Nota:

- Si no ha cambiado la contraseña, la contraseña preestablecida de fábrica para el reproductor de DVD estará vacía. Necesitará ingresar una contraseña deseada y volver a ingresarla para verificar que ingrese al menú de configuración del Control parental.
- Para la configuración del nivel de clasificación del Control parental del reproductor de DVD,

consulte el contenido relativo del menú CONFIGURACIÓN DEL SISTEMA para obtener más información.

### Accesorios: Control parental

La función de control parental de un reproductor de DVD puede controlar la reproducción del nivel de clasificación de la película en un disco. Puede configurar el reproductor de DVD (incluido el reproductor de software en PC) para que tenga un determinado nivel de clasificación con el MENÚ DE CONFIGURACIÓN en la pantalla del televisor. Si el nivel de clasificación establecido en el disco es más alto que uno establecido en el reproductor de DVD, el reproductor de DVD no puede reproducir el disco. A veces, las secuencias de Control parental en algunos discos son diferentes entre sí. La configuración del nivel de clasificación puede protegerse con la contraseña. En este caso, si selecciona el elemento de **Unlock**, la función de Control parental no será válida, el contenido del disco se reproducirá por completo.

La película del disco se puede diseñar de manera que el reproductor de DVD reproduzca la versión diferente del contenido de una misma película de acuerdo con el diferente nivel de clasificación establecido por el Control parental. Dependiendo de la función de DVD de conmutación sin interrupción descrita anteriormente, las escenas que no se ajustan a los niños serán eliminadas o reemplazadas por la otra escena de adaptación automáticamente.

### Todos los niveles de clasificación del control parental son los siguientes:

Unlock (Desbloquear)

1. Kid Safe( Seguro para niños )
2. G
3. PG
4. PG 13
5. R
6. NC 17
7. Adult (Adulto)

### El código de la región

**P:** Sin reproducción de DVD La pantalla muestra REGION ERROR después de insertar el disco en el compartimiento del disco. ¿Por qué?

**UN:** Porque el reproductor de DVD y el disco tienen



# Operación

diferentes códigos de región. Si no coinciden, el reproductor de DVD no puede reproducir el disco.

## Apéndice: El código de región de DVD

La Asociación de Películas de Amereca (MPAA) dividió el mundo en 6 regiones y nombró a cada región un código, a saber, el código de región. Los códigos de región y los países o áreas representados por los códigos de región como sigue:

Región 1: América, Canadá, Oriente-Pacífico interior;

Región 2: Japón, Europa occidental, Europa del norte, Egipto, Sudáfrica, Medio Oriente;

Región 3: Los países de Asia sudoriental incluyen Taiwán, Hong Kong, Corea del Sur, Tailandia, Indonesia, etc. ;

Región 4: Australia, Nueva Zelanda, América Central y Sur del Pacífico Sur;

Región 5: Rusia, Mongolia, Península India, Asia Central, Europa del Este, Corea del Norte, África del Norte, Noroeste de Asia, etc. ;

Región 6: China continental.

## Operación Bluetooth

### Empareje DV3300S con tu teléfono móvil

1. Active el modo Bluetooth en su dispositivo móvil. Luego presione  en el panel frontal de DV3300S para ingresar al modo de emparejamiento.
2. Cuando su teléfono móvil detecta DV3300S, se muestra en su teléfono móvil el nombre del dispositivo **FURRIION DV3300S-BL-XXXX** (donde **X** puede ser cualquier carácter de la AZ o número del 0 al 9).
3. Seleccione el nombre del dispositivo en su teléfono móvil, luego aparecerá un cuadro de entrada que le pedirá que ingrese una contraseña.
4. Ingrese 0000 y confirme. Tras el emparejamiento y conexión exitosos, 'LINK OK' aparecerá en la pantalla LCD de DV3300S.

#### Nota:

1. Algunos teléfonos móviles admiten la reconexión automática después del emparejamiento por primera vez con DV3300S. Es posible que algunos otros teléfonos móviles

necesiten que seleccione el nombre del dispositivo (**FURRIION DV3300S-BL-XXXX**) de la lista de dispositivos Bluetooth emparejados para confirmar la reconexión.





1. En caso de desconexión accidental, seleccione el nombre del dispositivo (**FURRIION DV3300S-BL-XXXX**) de la lista de dispositivos Bluetooth emparejados para confirmar la reconexión.

### Desconecte / desvincule DV3300S de su teléfono móvil

1. Para desconectar:  
En su teléfono móvil, seleccione el nombre del dispositivo conectado (**FURRIION DV3300S-BL-XXXX**) de la lista de dispositivos Bluetooth emparejados y confirme la desconexión.
2. Para desemparejar:  
Mantenga presionado  en el panel frontal de DV3300S durante aproximadamente 5 segundos para borrar la información de emparejamiento.

### Opere su teléfono móvil a través de Bluetooth

Cuando la conexión Bluetooth esté lista, la llamada que realice o reciba se transferirá desde su teléfono móvil a DV3300S.

1. Cuando está conectado: Use controles en su teléfono móvil para cambiar la salida de sonido entre DV3300S y el teléfono móvil.
2. Para marcar un número con el control remoto de DV3300S:  
Use los botones numéricos **0-9** para ingresar un número de teléfono.  
\* Puede presionar **CLEAR** para cancelar una entrada incorrecta si es necesario.
  - Presione  para llamar.
3. Para volver a marcar un número:
  - Presione  para mostrar el último número marcado en la pantalla LCD y llamar.
4. Para aceptar una llamada:  
Cuando hay una llamada entrante, presione  para aceptar la llamada.
5. Para rechazar una llamada:  
Cuando hay una llamada entrante, presione  rechazar la llamada.

# Operación

6. Para finalizar una llamada:  
Durante una llamada, presione  para finalizar la llamada.  
**Nota:** Cuando hay una llamada entrante, el número de llamada se mostrará en la pantalla de DV3300S.

## Reproduzca un archivo de audio desde otro dispositivo Bluetooth a DV3300S

Se muestra "LINK OK" cuando DV3300S está emparejado y conectado con otro dispositivo Bluetooth.

Si el dispositivo Bluetooth es compatible con A2DP, puede transmitir música desde el dispositivo Bluetooth a DV3300S para su reproducción.

Para reproducir audio a través de Bluetooth, debe activar el modo Bluetooth en su dispositivo móvil. Si el dispositivo Bluetooth es compatible con AVRCP, puede usar las funciones básicas de control de reproducción de audio (como reproducción/pausa) desde DV3300S.

Nota: En otros modos (excepto durante una llamada a través de Bluetooth), presione  en el panel frontal para alternar entre los diferentes modos.

## Configure la conexión Bluetooth usando NFC (solo soporte para teléfono móvil con Función NFC)

1. Encienda la función NFC de su teléfono móvil y asegúrese de que la pantalla esté activa y desbloqueada.
2. Mueva su teléfono móvil hacia DV3300S para que el área de detección de NFC en su teléfono móvil lo toque en DV3300S. Ahora puede conectar su teléfono móvil o desconectarlo de manera conveniente de DV3300S.

**Nota:** Por primera vez, empareja y conecta, te pedirá que ingreses una contraseña. La contraseña es "0000".

dispositivo móvil como control remoto.

- La aplicación utiliza la tecnología de BT de baja energía (BLE) para conectarse a DV3300S en lugar de a infrarrojos en el control remoto físico, liberándose así de la conexión de línea de visión.
- Si bien la aplicación busca compatibilidad, puede verificar las especificaciones de su dispositivo móvil para ver si admite la tecnología BLE antes de la instalación.
- Encuentre y descargue "Furrion ES Control" de Google Play (Android) o App Store (iOS) en su dispositivo móvil. Ejecute la aplicación según las instrucciones.
- La aplicación funciona con varios modelos en el sistema de entretenimiento de rango Furrion DV.

## Instala y usa la aplicación

1. Instala la aplicación ES Control en tu teléfono móvil.
2. Habilite Bluetooth en su teléfono móvil y ejecute la APLICACIÓN.
3. Seleccione el nombre del dispositivo "DV3300S-4.0-XXXX" (para iPhone) (donde X puede ser cualquier carácter de A-Z o el número 0-9) para conectar.
4. Use las funciones disponibles en la aplicación para controlar DV3300S libremente.

## Operación de la aplicación

- Con la aplicación de control Furrion ES (versión Android o iOS), puede usar su

# Mantenimiento

## Mantenimiento y Nettoyage de disque

### Mantenimiento del disco

1. Para mantener el disco limpio, manipule el disco por su borde, no toque la superficie del disco del lado de reproducción.
2. No pegue papel o cinta en el disco. Si hay pegamento en la superficie del disco, límpielo antes de usarlo.
3. No exponga el disco a la luz solar directa ni a fuentes de calor cercanas, como caliduct, o dejarlo en un automóvil estacionado a la luz solar directa donde puede haber una considerable aumento de la temperatura.
4. Coloque el disco dentro de la carcasa del disco para mantener la temperatura después de finalizar la reproducción.

### Limpieza de discos

1. Antes de reproducir, limpie el disco con una pelusa limpia, limpie el disco hacia afuera desde el centro del disco.
2. No use gasolina, diluyentes, limpiadores disponibles comercialmente o aerosoles antiestáticos para discos de plástico para limpiar discos.



correcto



incorrecto



correcto



incorrecto

# Solución de problemas

Lea atentamente el manual del usuario antes de usar el reproductor de DVD. Si tiene algún problema con este producto, consulte la siguiente guía de solución de problemas para ayudarlo a resolver el problema.

PROBLEMA/SÍNTOMA	SOLUCIÓN
<b>Sin imagen, sonido e indicación</b>	Asegúrese de que el interruptor de encendido esté encendido.
	Asegúrese de que la entrada de la pared esté bien.
	Asegúrese de que el cable de alimentación no esté dañado o que el fusible no esté fundido.
	Asegúrese de que la conexión de alimentación sea correcta.
<b>Sin sonido, pero imagen correcta</b>	Asegúrese de que la salida de audio del reproductor tenga una buena conexión con la entrada de audio del televisor.
	Verifique si el conector de audio está dañado.
	Compruebe si ha bajado el volumen.
	Asegúrese de haber configurado la configuración de AUDIO correcta del reproductor.
Asegúrese de que el audio no esté SILENCIO.	
<b>Balaceo de imagen o pantalla en blanco y negro</b>	Asegúrese de haber configurado correctamente el SISTEMA DE TV (por ejemplo, PAL, NTSC).
<b>Sin imagen, pero sonido correcto</b>	Asegúrese de que la salida de video del reproductor tenga una buena conexión con la entrada de video del televisor.
	Asegúrese de haber encendido su TV al canal de entrada AV conectado a tu jugador.
	Verifique si el conector de video está dañado.
	Indique que ha configurado los ajustes de VIDEO correctos del reproductor.
<b>Defectos de imagen o sonido</b>	Verifique si la configuración de AUDIO es correcta.
	Verifique si el disco está rayado o manchado.
	Verifique si el conector AV y el terminal de salida están manchados.
	Verifique si hay condensación dentro de la lente. Si es así, deja el jugador. Apagado durante una hora más o menos, luego intente de nuevo.
	Compruebe si el ángulo de instalación es inferior a 30.
<b>No muestra ningún disco o disco defectuoso</b>	Asegúrese de haber puesto el disco en la bandeja.
	Verifique si el disco está en el reverso.
	Verifique si el disco está distorsionado.
	Verifique si el disco está manchado o rayado.
	Asegúrese de que el formato del disco sea compatible con el reproductor.
	Asegúrese de que la temperatura dentro del automóvil no sea demasiado alta. Si es así, enfríe la unidad la temperatura ambiente vuelve a la normalidad.
	Reemplace otro disco para insertarlo en el compartimiento del disco.

# Solución de problemas

PROBLEMA/SÍNTOMA	SOLUCIÓN
<b>El control remoto o no funciona</b>	Verifique las baterías del control remoto y asegúrese de que no sean planas.
	Dirige el control remoto al sensor IR del reproductor.
	Verifique si hay algunos obstáculos entre el control remoto y el sensor IR.
<b>Algunos botones de función no funcionan</b>	Desconecte la corriente, luego enciéndala nuevamente.
	Restablezca la unidad a cero, luego vuelva a encenderla.
	Retire el panel frontal de la unidad, luego instálelo de nuevo y luego vuelva a encenderlo.
<b>La radio no funciona</b>	Verifique si el cable de la antena está conectado firmemente, o sintonice manualmente una estación.
<b>Funciones bloqueadas o sin respuesta para la función Bluetooth</b>	Presione <b>RESET</b> con un objeto afilado, como un clip, para reiniciar la unidad y cargar sus configuraciones predeterminadas de fábrica.

# Especificación

## Especificación general

Requisito de suministro de energía	DC 12V
Poder total	4x15W RMS
Dimensiones	7 <sup>7</sup> / <sub>8</sub> " x 4 <sup>3</sup> / <sub>8</sub> " x 7 <sup>1</sup> / <sub>2</sub> " (200 x 110.5 x 190 mm)

## Especificación de la plataforma de DVD

Formato	DVD/VCD/JPEG/MP4/MP3/WMA/CD
Sistema de vídeo	NTSC/PAL/AUTO (opcional)
Sistema de audio	24 bit/96KHz
Sistema de carga	Carga automática
Ángulo de montaje	0 a +/- 30

## Especificación de video

Tipo de video	16: 9 y 4: 3
Nivel de salida de video	Compuesto: 1.0 ± 0.2Vp-p Impedancia de carga: 75 ohmios
Resolución horizontal	600

## Especificación de audio

Salida de audio (audio analógico)	2V
Respuesta frecuente	20Hz ~ 20KHz (at 1 KHz 0 dB)
Relación S/N (Audio)	≥60dB (at 1 KHz 0 dB)
Separación	50dB
Salida de los altavoces	4 Ω

## Especificación de radio

Sección FM	
Rango de frecuencia	87.5MHz - 107.9MHz (EE. UU.) 87.5MHz - 108.0MHz (EU) 87.5MHz - 107.9MHz (AUS)
Sensibilidad utilizable	3uV
Frecuencia IF	10.7MHz
Sección AM	
Rango de frecuencia	530KHz -1710KHz (EE. UU.) 522KHz -1620KHz (UE) 522KHz -1710KHz (AUS)

## Especificación de Bluetooth

Versión de Bluetooth	V4.0
Frecuencia de operación	2.4GHz (BANDA ISM)
Salida Bluetooth	4dBm

# Garantía

FURRION GARANTIZA POR UN PERÍODO DE UN AÑO A PARTIR DE LA FECHA DE COMPRA REALIZADA POR EL COMPRADOR FINAL ORIGINAL, QUE ESTE PRODUCTO, CUANDO SE ENTREGA COMO NUEVO, EN SU EMPAQUE ORIGINAL, DE UN RESELLER AUTORIZADO DE FURRION Y UTILIZADO BAJO CONDICIONES NORMALES, NO POSEE DEFECTOS DE FÁBRICA, DE MATERIALES NI DE MANO DE OBRA. SI SE PRESENTAN DICHS DEFECTOS, FURRION DEBERÁ REEMPLAZAR O REPARAR EL PRODUCTO SIN CARGO PARA USTED. ESTA GARANTÍA NO CUBRE: PRODUCTOS CUYOS NÚMEROS DE SERIE ORIGINALES SE HAYAN ELIMINADO, ALTERADO O NO SE PUEDAN DETERMINAR FÁCILMENTE; DAÑOS O PÉRDIDAS CAUSADOS POR ACCIDENTES, MAL USO, ABUSO, DESCUIDO, MODIFICACIÓN DEL PRODUCTO, INCUMPLIMIENTO DE LAS INSTRUCCIONES DEL MANUAL DEL PROPIETARIO, USO COMERCIAL O INDUSTRIAL; DAÑOS O PÉRDIDAS CAUSADOS A LA SUPERFICIE DECORATIVA DEL PRODUCTO; A CUALQUIER TIPO DE DATOS, SOFTWARE O INFORMACIÓN; Y EL DESGATE NORMAL. ESTA GARANTÍA SOLO PROTEGE AL USUARIO FINAL ORIGINAL ("USTED") Y NO ES TRANSFERIBLE; CUALQUIER INTENTO DE TRANSFERENCIA RESULTARÁ EN LA ANULACIÓN INMEDIATA. ESTA GARANTÍA SOLO ES VÁLIDA EN EL PAÍS DONDE SE REALIZÓ LA COMPRA.

ESTA GARANTÍA Y LOS RECURSOS ESTIPULADOS ANTERIORMENTE SON EXCLUSIVOS Y REEMPLAZAN TODAS LAS DEMÁS GARANTÍAS, RECURSOS Y CONDICIONES, YA SEAN VERBALES O ESCRITOS, EXPRESOS O IMPLÍCITOS. FURRION RECHAZA ESPECÍFICAMENTE CUALQUIER GARANTÍA IMPLÍCITA, INCLUSIVE, ENTRE OTRAS, LAS GARANTÍAS DE COMERCIALIZACIÓN E IDONEIDAD PARA UN USO EN PARTICULAR. SI FURRION NO PUEDE RECHAZAR LEGALMENTE LAS GARANTÍAS IMPLÍCITAS BAJO ESTA GARANTÍA LIMITADA, DICHAS GARANTÍAS, INCLUIDAS LAS GARANTÍAS DE COMERCIALIZACIÓN E IDONEIDAD PARA UN USO EN PARTICULAR, TENDRÁN UNA DURACIÓN LIMITADA A LA DURACIÓN DE ESTA GARANTÍA.

Ningún revendedor, agente o empleado de Furrion está autorizado a realizar modificaciones, extensiones o adiciones a esta garantía.

FURRION NO SE HACE RESPONSABLE DE LOS DAÑOS DIRECTOS, INDIRECTOS, ESPECIALES, INCIDENTALES O DERIVADOS QUE PUEDAN SURGIR DE CUALQUIER INCUMPLIMIENTO DE LA GARANTÍA O CONDICIÓN, O BAJO CUALQUIER OTRA TEORÍA LEGAL, INCLUIDOS, ENTRE OTROS, PÉRDIDAS DE GANANCIAS, TIEMPO DE INACTIVIDAD, FONDO DE COMERCIO, DAÑO O REEMPLAZO DE CUALQUIER EQUIPO O PROPIEDAD, TODOS LOS COSTOS DE RECUPERACIÓN, REPROGRAMACIÓN O REPRODUCCIÓN DE CUALQUIER PROGRAMA O DATO ALMACENADO EN LOS PRODUCTOS DE FURRION O USADO POR ESTOS. LA RESPONSABILIDAD TOTAL DE FURRION SE LIMITA A LA REPARACIÓN O SUSTITUCIÓN DE ESTE PRODUCTO CONFORME A LOS TÉRMINOS DE ESTA GARANTÍA.

ALGUNOS ESTADOS NO ADMITEN LA EXCLUSIÓN O LIMITACIÓN DE RESPONSABILIDAD POR DAÑOS INCIDENTALES O DERIVADOS, O EXCLUSIONES O LIMITACIONES SOBRE LA DURACIÓN DE LAS GARANTÍAS IMPLÍCITAS O CONDICIONES, EN CUYO CASO LAS LIMITACIONES O EXCLUSIONES ANTERIORES PODRÍAN NO APLICARSE A USTED. ESTA GARANTÍA LE OTORGA DERECHOS LEGALES ESPECÍFICOS, Y PUEDE QUE TENGA OTROS DERECHOS DEPENDIENDO DE CADA ESTADO O PAÍS (SI SE APLICA EN LOS PAÍSES DONDE FURRION POSEE DISTRIBUIDORES AUTORIZADOS CANADIENSES O NO ESTADOUNIDENSES). NINGUNA ACCIÓN O RECLAMACIÓN PARA APLICAR ESTA GARANTÍA SE DEBE COMENZAR DESPUÉS DEL VENCIMIENTO DEL PERÍODO DE GARANTÍA.

Conserve su recibo, comprobante de entrega u otro registro de pago adecuado para establecer el período de garantía. El servicio bajo esta garantía se debe obtener por medio de Furrion escribiendo a [warranty@furrion.com](mailto:warranty@furrion.com).

Las funciones o especificaciones del producto tal como se describen o se ilustran están sujetas a cambios sin previo aviso.

# FURRION

## Furrion Innovation Center & Institute of Technology

- 52567 Independence Ct., Elkhart, IN 46514, USA ● Toll free:1-888-354-5792
- Email: [support@furrion.com](mailto:support@furrion.com)

©2007-2018 Furrion Ltd. Furrion® and the Furrion logo are trademarks licensed for use by Furrion Ltd. and registered in the U.S. and other countries.

©2007-2018 Furrion Ltd. Furrion® et le logo Furrion sont des marques déposées par Furrion Ltd. et enregistrées aux Etats-Unis et ailleurs.

©2007-2018 Furrion Ltd. Furrion® y el logotipo de Furrion y sus marcas comerciales con licencia de uso de Furrion Ltd. y están registradas en los Estados Unidos y en otros países.

**FURRION.COM**